

DTR

INSTRUKCJA INSTALACJI I OBSŁUGI

WANAS 1300

WANAS[®]
www.wanas.pl

Spis treści

1.	INFORMACJE OGÓLNE.....	3
1.1.	Przeznaczenie urządzenia.....	3
1.2.	Dostawa.....	3
1.3.	Bezpieczeństwo	4
1.4.	Wymiary urządzeń	5
1.5.	Charakterystyki.....	6
2.	INSTALACJA.....	7
2.1.	Montaż urządzenia	7
2.2.	Odprowadzenie skroplin.....	8
2.3.	Miejsce montażu	9
3.	OBSŁUGA STEROWNIKA	9
3.1	Ustawienie sterownika - poziom użytkownika.....	9
3.2	Ustawienie sterownika - poziom serwisowy	12
4.	KONSERWACJA	18
4.1.	Przeglądy i konserwacja	18
5.	BUDOWA CETRALI WENTYLACYJNEJ	19
6.	SCHEMATY ELEKTRYCZNE	20
6.1	Schemat podłączeń elementów dodatkowych do centrali wentylacyjnej	25
7.	DEMONTAŻ WYMIENNIKA.....	31
8.	GWARANCJA I SERWIS.....	32
8.1	Serwis.....	32
8.2	Gwarancja.....	32

1. INFORMACJE OGÓLNE



1.1. Przeznaczenie urządzenia

Rekuperator służy do wentylacji mieszkań, domów jednorodzinnych oraz biur. Świeże i przefiltrowane powietrze dostarczane jest do pomieszczeń tzw. „czystych” pokoi, salonu, sypialni, a zużyte powietrze jest wyciągane z pomieszczeń tzw. „brudnych” łazienek, pralni, kuchni i garderób.

Ciągła wymiana powietrza zapewnia lepszy komfort mieszkania oraz usuwanie wilgoci z budynku z jednoczesnym odzyskiem ciepła.

Urządzenie jest wyposażone w automatyczny bypass mający zastosowanie głównie w lato nocą, gdzie nawiewane chłodne powietrze nie przechodzi przez wymiennik tylko jest dostarczane bezpośrednio do pomieszczeń powodując poprawę komfortu w budynku.

Standardowo każdy rekuperator jest wyposażony w dotykowy tygodniowy sterownik. Urządzenie za pomocą dodatkowego modułu można podłączyć do Internetu i sterować nim zdalnie. Konstrukcja i produkcja wyrobu oparta jest na normach zharmonizowanych.

<p>Jeżeli zamierzasz pozbyć się tego produktu nie wyrzucaj go razem ze zwykłymi domowymi odpadkami. Według dyrektywy WEEE (Dyrektywa 2002/96/EC) obowiązującej w Unii Europejskiej dla używanego sprzętu elektrycznego i elektronicznego należy stosować oddzielne sposoby utylizacji. W celu uzyskania dalszych informacji odnośnie recyklingu odpadów z tego Produktu, skontaktuj się z władzami komunalnymi na swoim terenie, z właściwą służbą usuwania śmieci.</p>	
<p>Producent deklaruje zgodność wyrobu z dyrektywą LVD 2006/95/WE, dotyczącą urządzeń elektrycznych pracujących w określonym zakresie napięć. Wyrób został oznakowany w wyniku przeprowadzonej procedury oceny zgodności.</p>	

1.2. Dostawa

Każde urządzenie dostarczone jest zapakowane wraz z: instrukcją obsługi, sterownikiem, dyblami do montażu uchwyty i syfonem. Dla display V1 dodatkowo dołączona do urządzenia jest puszka do podtynkowego montażu sterownika w ścianie oraz złączem RJ 12.

1.3. Bezpieczeństwo



Za szkody powstałe w wyniku złego montażu oraz użycia produktu niezgodnie z przeznaczeniem i niniejszą instrukcją obsługi, producent nie ponosi żadnej odpowiedzialności, a powstałe w ten sposób szkody **nie mogą być podstawą do reklamacji lub napraw gwarancyjnych.**



- Montaż urządzenia powinien odbywać się przez osoby posiadające **odpowiednie kwalifikacje.**
- Obsługa urządzenia może odbywać się **wyłącznie przez osoby pełnoletnie**, które zapoznały się z instrukcją obsługi.
- **Zabrania się montowania** urządzenia w instalacji nieposiadającej sprawnego przewodu ochronnego oraz zabezpieczenia różnicowo-przeciwprądowego.
- **Zabrania się montowania sterownika poniżej rekuperatora.**
- Instalacja elektryczna, do której jest podłączone urządzenie, **musi być wyposażona** w zabezpieczenia przeciwprzepięciowe.
- Centralę należy zamontować w miejscu, gdzie temperatura mieści się w przedziale **od 5°C do 45°C**. Zbyt niska temperatura otoczenia może skutkować kondensacją pary wodnej na obudowie urządzenia a w konsekwencji jego awarią.
- **Zabrania się włączania** urządzenia w budynku, gdzie prowadzone są prace budowlane.
- Syfon powinien być przytwierdzony do rekuperatora, nie wolno dopuścić do jego uszkodzenia. **Uszkodzony odpływ grozi wyciekami wody oraz zalaniem centrali.** Pomieszczenie, w którym znajduje się urządzenie powinno być wyposażone w kratkę ściekową umieszczoną w posadzce. Nie należy umieszczać innych urządzeń elektrycznych i elektronicznych pod lub w bezpośrednim sąsiedztwie rekuperatora.
- Po wymianie filtrów należy sprawdzić, czy zostały prawidłowo włożone oraz czy drzwiczki są prawidłowo zamknięte.
- Czynności konserwacyjne oraz wymiana filtrów powinna odbywać się przy **wyłączonym urządzeniu** z sieci 230 V.
- Po przeprowadzeniu prac konserwacyjnych **zawsze** należy się upewnić, że wszystkie załącza odprowadzające wodę są szczelne. Doprowadzenie wody należy regularnie sprawdzać.
- W przypadku wycieku wody należy zaprzestać korzystania z urządzenia i odłączyć je od zasilania elektrycznego. Następnie należy skontaktować się z **serwisem firmy Wanas.**
- Za szkody powstałe wskutek bezpośrednich lub pośrednich działań ludzi lub zwierząt, będących skutkiem niestosowania się do niniejszej instrukcji, a w szczególności do uwag

dotyczących instalacji, eksploatacji oraz konserwacji urządzenia, producent nie ponosi żadnej odpowiedzialności.

1.4. Wymiary urządzeń

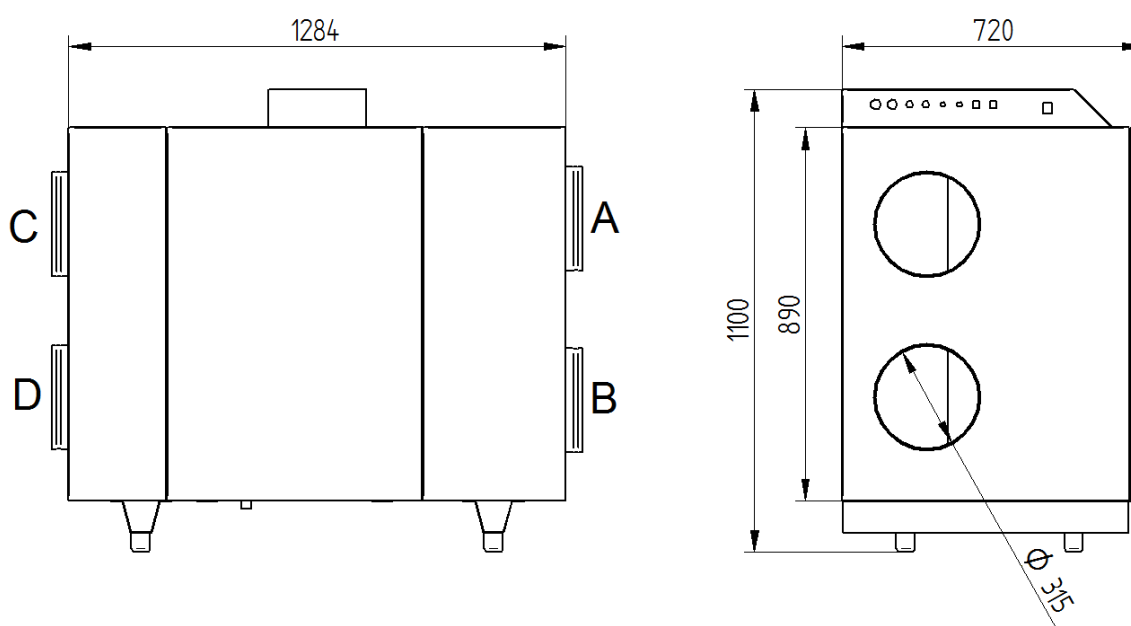

- A – powietrze pobierane z pomieszczeń
- B – powietrze pobierane z zewnątrz budynku
- C – powietrze nawiewane do pomieszczeń
- D – powietrze wyrzucane na zewnątrz budynku

1.5. Charakterystyki

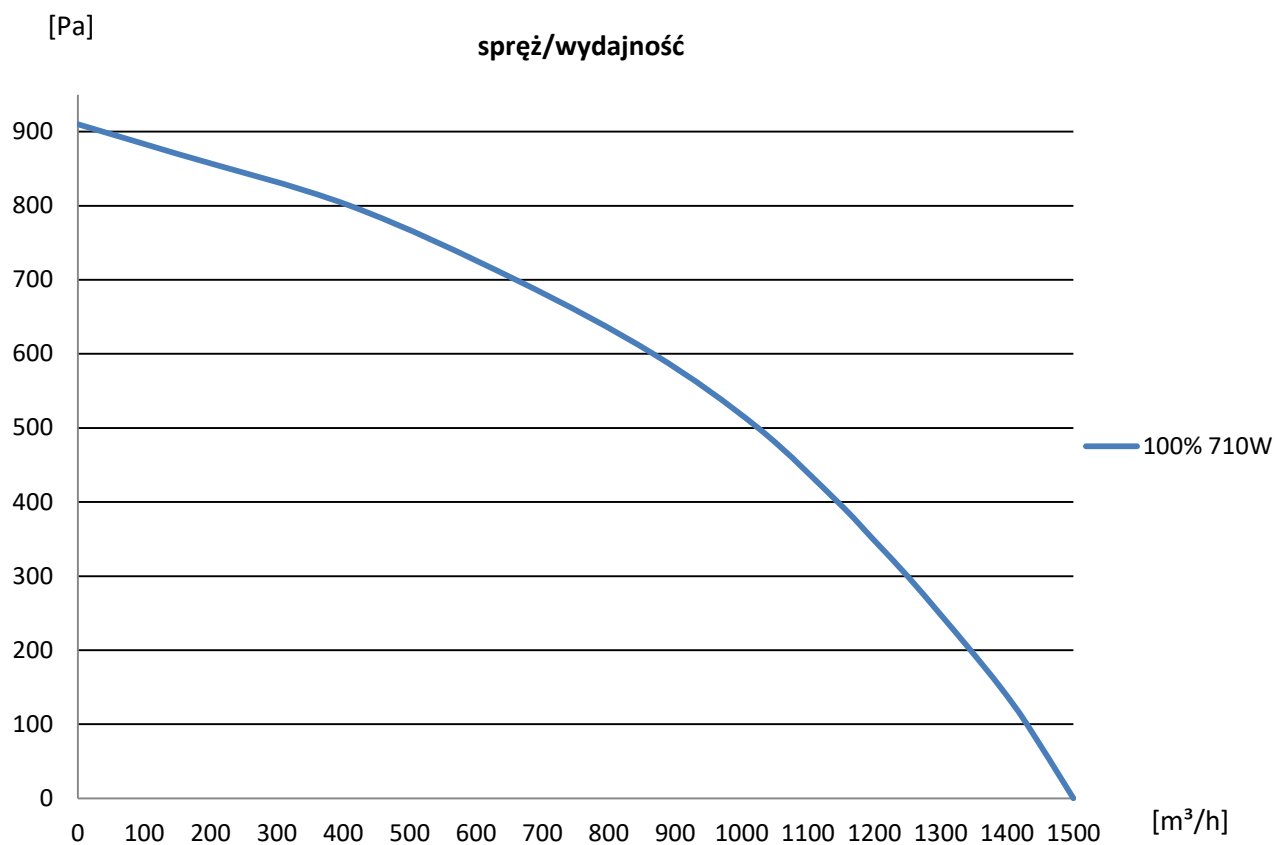

2. INSTALACJA

2.1. Montaż urządzenia

Za montaż urządzenia i regulację wydajności odpowiada instalator i powinien odbywać się **wyłącznie przez osobę wykwalifikowaną**, posiadającą odpowiednie uprawnienia. Montaż urządzenia oraz regulacja wydajności powinna być zgodna z obowiązującymi przepisami.

Każde urządzenie jest zabezpieczone kodem, który należy wpisać w sterownik. Kod zabezpieczający posiada instalator. **Urządzenie bez podania kodu działa do 30 dni**. Po 30 dniach użytkownik podaje nr SN, który wyświetla się na sterowniku i **na tej podstawie otrzymuje kod odblokowujący**.



UWAGA: Przewód zasilający powinien być podłączony wg schematu. Podłączenie inne niż na schemacie spowoduje nieprawidłową pracę urządzenia lub jego uszkodzenie.

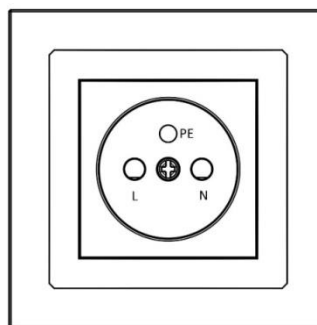
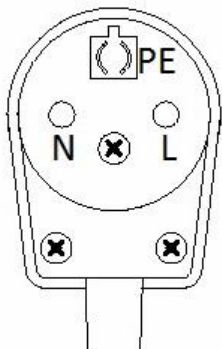

Urządzenie może być podłączone wyłącznie do instalacji ze sprawnym przewodem ochronnym.

Podłączenie sterownika ściennego Display V1 do RJ 12:

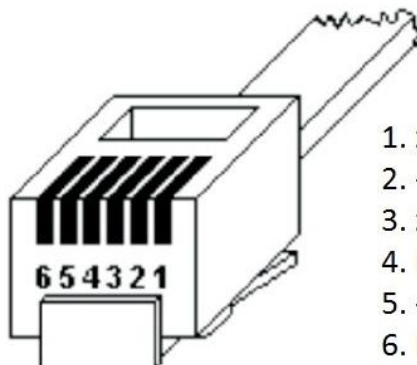

1. żółty
2. -
3. zielony
4. biały
5. -
6. brązowy

2.2. Odprowadzenie skroplin

Przy niskich temperaturach w centrali następuje skraplanie pary wodnej na wymienniku z powietrza usuwanego z budynku. Do odprowadzenia skroplin służy króciec fi 25 umieszczony w dnie centrali. Centrala powinna się znajdować w miejscu, gdzie temperatura jest zawsze dodatnia, aby nie doprowadzić m.in. do zamarznięcia odpływu skroplin. Odpływ należy podłączyć do syfonu wg poniższego rysunku.

W celu prawidłowego odpływu skroplin urządzenie należy wypoziomować przy pomocy śrub z tyłu centrali.



Połączenie syfonu z centralą powinno być szczelne tj. centrala nie może mieć możliwości poboru powietrza z pomieszczenia, w którym się znajduje poprzez rurkę odpływową. Przed pierwszym uruchomieniem należy syfon napęłnić wodą.



Nieprawidłowe połączenie centrali z syfonem może doprowadzić do zalania centrali lub pomieszczenia, za co producent nie ponosi odpowiedzialności.

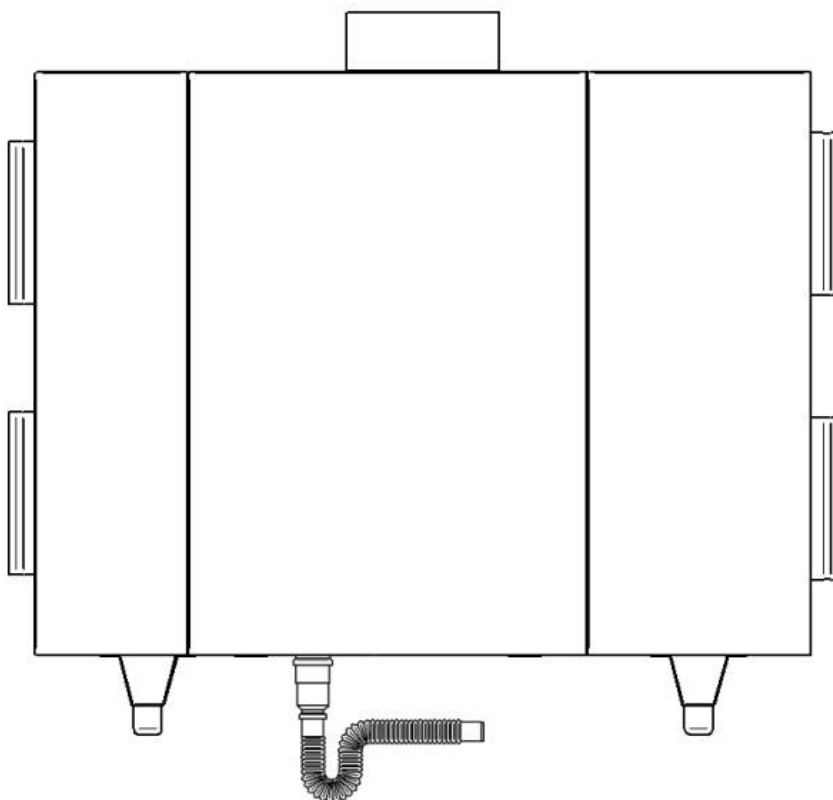

2.3. Miejsce montażu

Urządzenie można montować w pomieszczeniach gospodarczych, kotłowniach, garażach oraz na poddaszu, gdzie temperatura jest w przedziale **od 5°C do 45°C**. Zamontowanie urządzenia, gdzie temperatura spada poniżej zera spowoduje zamarznięcie kondensatu i nieprawidłową pracę urządzenia, lub jego uszkodzenie.

Rekuperator powinien być zamontowany tak, aby zapewnić do niego dostęp do czynności konserwacyjnych i serwisowych.



Używanie wentylacji mechanicznej w pomieszczeniach, w których będzie zamontowany kominek, nakłada na użytkownika obowiązek zamontowania kominka z zamkniętą komorą spalania (powietrze może być tylko pobierane z zewnątrz budynku) oraz czujnika tlenu węgla. Zabrania się montażu kominka z pobieraniem powietrza z pomieszczenia.



Zabrania się wyłączenia centrali w okresie zimowym, jeżeli jest zamontowana na strychu. Wyłączenie centrali może spowodować wykraplanie się pary wodnej na ścianach centrali oraz na wentylatorach.

3. OBSŁUGA STEROWNIKA

3.1 Ustawienie sterownika - poziom użytkownika

Menu główne – na wyświetlaczu pokazane są aktualne temperatury powietrza oraz bieg wentylatora, na którym obecnie pracuje centrala. Ponadto w górnej części, po lewej stronie obok daty pojawiają się ikony świadczące o pracy: bypass, nagrzewnica, chłodnica, GWC oraz nawilżacz.

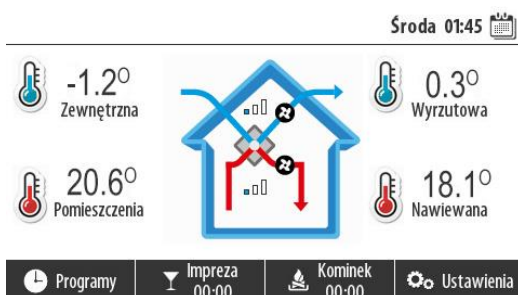

Impreza – aktywacja wymusza przez określoną ilość czasu prace centrali na biegu III.

Kominek – aktywacja wymusza pracę wentylatora nawiewanego ze zwiększoną wydajnością przez 3 minuty.



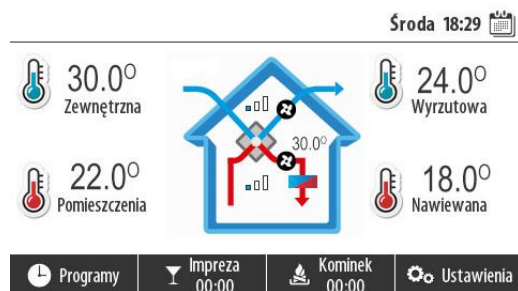



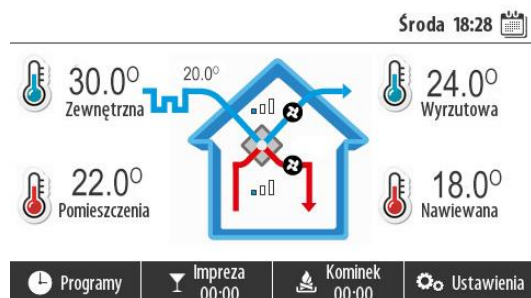



Ustawienia – menu do ustawienia pracy centrali.







Menu główne – w opcji z dodatkowym czujnikiem temperatury powietrza nawiewanego wykorzystywane w przypadku instalacji nagrzewnicy wtórnej, nawilżacza lub chłodnicy.



Menu główne – w opcji z dodatkowym czujnikiem temperatury powietrza zewnętrznego wykorzystywane w przypadku instalacji gruntowego wymiennika ciepła.

PN	WT	ŚR	CZ	PT	SO	NIE
Od godziny	Do godziny	Wydajność	Temperatura			
-00:00-	05:00	 	20°			
05:00	10:00	 	20°			
10:00	15:00	 	20°			
15:00	20:00	 	20°			
20:00	-00:00-	 	20°			





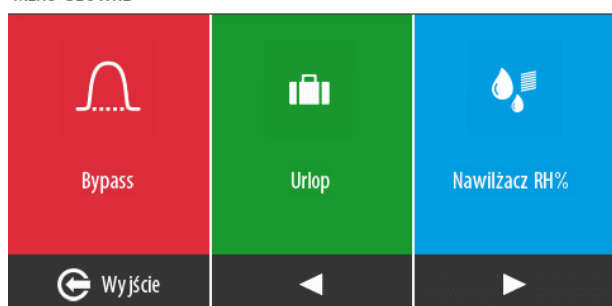

Programy – możliwość ustawienia wydajności wentylatorów oraz temperatury komfortu w określonym przedziale czasowym. Dla zapewnienia najlepszego komfortu mieszkania podczas przebywania mieszkańców zalecane jest ustawienie wydajności na bieg II. Natomiast, gdy w budynku nie ma nikogo ustawiamy bieg I. Bieg III służy głównie do przewietrzania budynku. Temperatura komfortu jest wyznacznikiem pracy bypassu, nagrzewnicy, chłodnicy, GWC oraz nawilżacza powietrza.

MENU GŁÓWNE

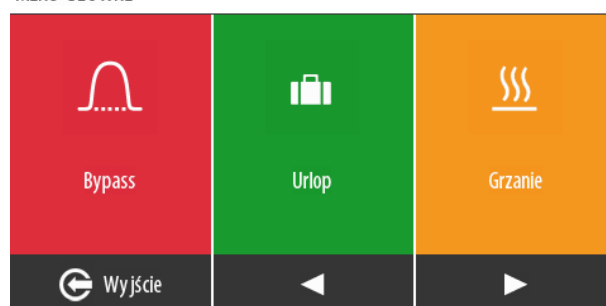

MENU GŁÓWNE



Bypass – służy do schłodzenia pomieszczeń nocą w lecie, kiedy w domu jest gorąco, a w nocy temperatura zewnętrzna jest niższa. W czasie otwarcia bypassu powietrze omija wymiennik i chłodne jest bezpośrednio podawane do pomieszczeń. Otwarcie następuje, gdy temperatura zewnętrzna jest niższa od temperatury w pomieszczenia oraz jeżeli temperatura zewnętrzna

jest wyższa niż dolna temperatura załączenia bypassu. W okresie letnim dla poprawy komfortu zaleca się aktywować bypass w menu głównym.

Urlop – wymusza ciągłą pracę centrali z wydajnością 70% biegu I na zadaną ilość dni.

Nawilżacz RH% – aktywny kanałowy nawilżacz powietrza (opcja). Sterownik utrzymuje wilgotność powietrza na żądanym poziomie.

Grzanie – aktywna nagrzewnica wtórna (opcja). Sterownik dąży do nastawionej temperatury komfortu.



Chłodzenie – aktywna chłodnica wtórna (opcja). Sterownik dąży do nastawionej temperatury komfortu.

Przepustnica GWC – gruntowy wymiennik ciepła (opcja). Po aktywacji funkcji wyświetlany jest przedział temperaturowy w którym pracuje GWC. Zakres pracy przepustnicy GWC lub pompy ustawia instalator w menu serwisowym. Do aktywacji GWC wymagany jest montaż dodatkowego czujnika temperatury powietrza zewnętrznego.

Praca ręczna – możliwość sprawdzenia działania poszczególnych podzespołów.

MENU (1/4)



Czujnik wilgotności (opcja dostępna dla Display V2) – podgląd parametrów dla bezprzewodowych czujników wilgotności.



Ustawienie czasu – funkcja do ustawienia aktualnej daty i godziny.

Ustawienia ekranu – możliwość ustawienia kontrastu ekranu, gdy jest aktywny i gdy jest wygaszony, ustawienia czasu do wygaszenia ekranu oraz wybór typu wygaszacza.

Język – zmiana języka menu.

MENU GŁÓWNE

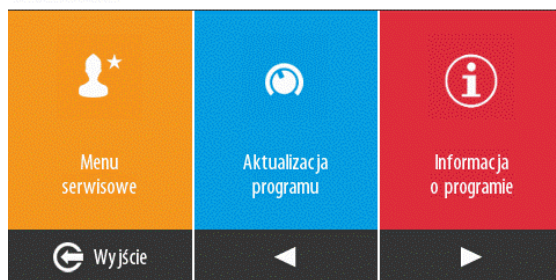

Menu serwisowe – szereg funkcji do ustawienia pracy urządzenia przez autoryzowanych instalatorów.

Aktualizacja programu – możliwość aktualizowania oprogramowania dostępne tylko dla autoryzowanych instalatorów.

Informacje o programie – wyświetla aktualną wersję oprogramowania.

3.2 Ustawienie sterownika - poziom serwisowy

MENU SERWISOWE

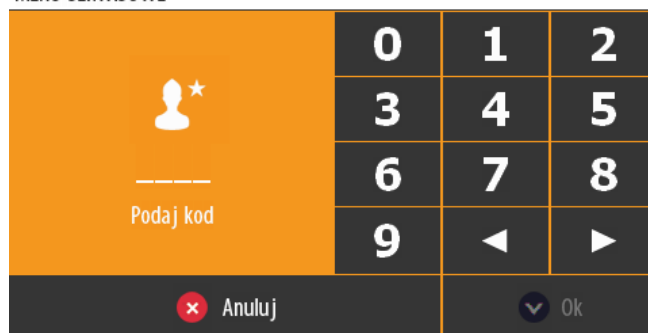

Poziom ten jest przeznaczony wyłącznie dla instalatora i aktywny po wpisaniu kodu: **3142**

MENU SERWISOWE

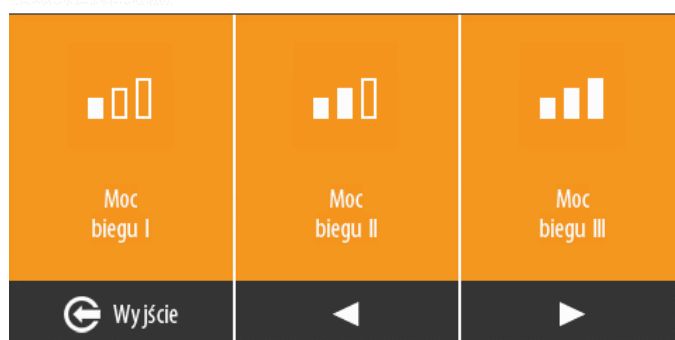

Moc biegu - ustawienie wydajności na poszczególnych biegach. Wydajność należy dopasować do kubatury budynku, charakterystyki pomieszczeń oraz liczby mieszkańców. Ustawienia fabryczne biegów można zmienić w zależności od zapotrzebowania. Ustawień należy dokonać przy założeniu, że Bieg II ma zapewnić optymalną wydajność wentylacji, Bieg III przewietrzanie budynku a Bieg I minimalną wydajność.

MENU SERWISOWE

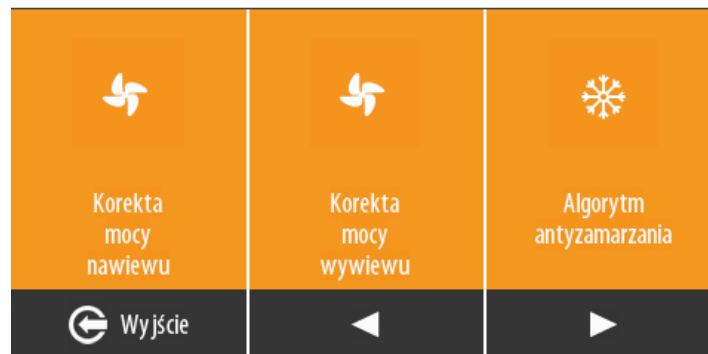

Korekta mocy wywiewu i nawiewu - możliwość szybkiej korekty wydajności jednego wentylatora względem drugiego.

ALGORYTM ANTYZAMARZANIA



Algorytm antyzamrozeniowy - do wyboru:

1. Obniżenie mocy wentylatora: zabezpieczenie wymiennika wyłącznie poprzez obniżenie wydajności wentylatora nawiewu aż, do jego zatrzymania. Wentylator wyciągowy pracuje bez zmian.
2. Nagrzewnica plus wentylator: zmiana wydajności wentylatora i załączenie grzałki, przy czym wentylator zwalnia do minimalnych obrotów, ale się nie zatrzymuje.
3. Nagrzewnica pierwotna: następuje załączenie grzałki, bez zmian wydajności wentylatora.

Temperatura aktywacji - poniżej nastwionej temperatury zewnętrznej system zaczyna czuć i regulować tak pracą centrali, aby wymiennik nie zamarzł. W przypadku nowych budynków, gdzie wilgotność jest wysoka zalecane jest ustawienie temperatury aktywacji na poziomie od -3°C do 0°C . Gdy budynek będzie osuszony temperaturę można obniżyć.

TEMPERATURA AKTYWACJI

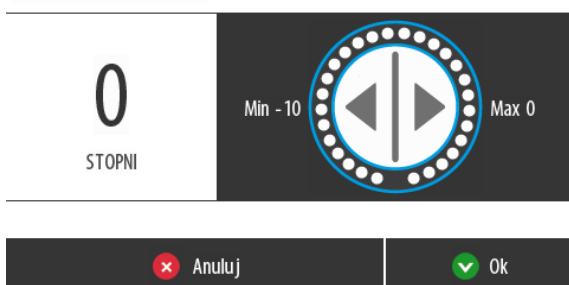

MENU SERWISOWE

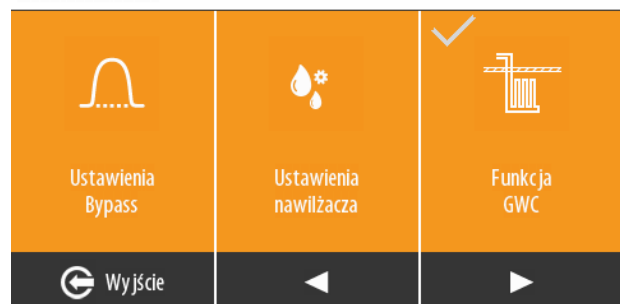

Ustawienia bypass – ustawienie większej wydajności wentylatorów, gdy bypass jest otwarty oraz ustawienie dolnej temperatury załączenia bypassu.

0% - bez zwiększania wydajności, 100% - wydajność zwiększona dwukrotnie.

Bypass jest zamknięty, jeśli temperatura na zewnątrz jest niższa niż dolna temperatura załączenia bypassu.

USTAWIENIA NAWILŻACZA



Ustawienia nawilżacza:

ON/OFF – aktywacja funkcji nawilżacz.

Uwaga:

W przypadku sterownika Display V1 nie można aktywować jednocześnie funkcji nawilżacz oraz funkcji grzania. Ze względu na wykorzystanie wejścia bieg I do sterowania pracą nawilżacza, po aktywacji funkcji nawilżacz nie ma możliwości wymuszenia pracy centrali na biegu I poprzez zwarcie tego styku.

Czas otwarcia elektrozaworu – ilość czasu, przez który mata nawilżacza jest zraszana wodą. Czas ten jest uzależniony głównie od ciśnienia wody w instalacji i należy go dobrać tak, by w jednym cyklu otwarcia elektrozaworu cała mata nawilżacza została namoczona.

Czas zamknięcia elektrozaworu – ilość czasu pomiędzy kolejnymi otwarciami elektrozaworu wody. Czas ten uzależniony jest głównie od przepływu powietrza i należy go dobrać tak, by w czasie zamknięcia elektrozaworu mata nawilżacza nie wyschła.

Źle dobrane czasy otwarcia i zamknięcia elektrozaworu mogą przełożyć się na większe zużycie wody lub mniejszą sprawność nawilżacza.

USTAWIENIA NAWILŻACZA



Nagrzewnica nawilżacza - aktywacja funkcji nagrzewnicy nawilżacza.

Nagrzewnica nawilżacza zwiększa skuteczność działania nawilżacza i podnosi temperaturę powietrza nawiewanego.

Temperatura uruchomienia nagrzewnicy – ustawiona temperatura przed nawilżaczem, powyżej której nagrzewnica nawilżacza nie pracuje.

Wyłączenie nagrzewnicy następuje jeśli temperatura na wyjściu za nawilżaczem (EXTRA TEMP) jest wyższa lub równa temperaturze komfortu z programu tygodniowego lub jeśli temperatura nawiewu (przed nawilżaczem) jest wyższa niż temperatura uruchomienia nagrzewnicy.

Czas wyłączenia nagrzewnicy - czas opóźnienia ponownego załączenia nagrzewnicy nawilżacza.

USTAWIENIA NAWILŻACZA

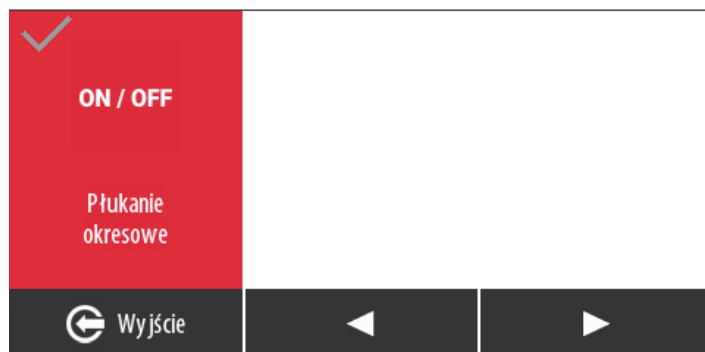

Płukanie - przemywanie maty nawilżacza raz w tygodniu. Płukanie usuwa zanieczyszczenia pozostałe na macie nawilżacza po odparowaniu wody oraz te, które nie zatrzymały się na filtrze, odprowadzając je do kanalizacji.

Po aktywowaniu funkcji w menu serwisowym pojawia się symbol nawilżacza w menu użytkownika. Po jego kliknięciu nawilżacz się aktywuje. Włączenie nawilżacza następuje, gdy styki biegu I są zwarte oraz funkcja jest aktywna w menu użytkownika.

Funkcja GWC – aktywacja funkcji GWC. Po kliknięciu ikony „Funkcja GWC” w menu serwisowym, w menu użytkownika pojawia się zakres pracy GWC, natomiast użytkownik nie może dokonać jego korekty.

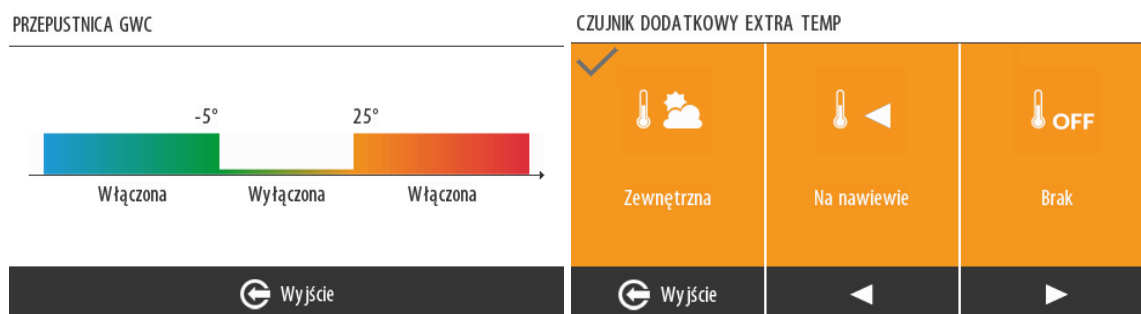

Przy podłączeniu GWC do płyty głównej należy wpiąć czujnik temperatury zewnętrznej W-1000 w złącze EXTRA TEMP, oraz go aktywować w menu serwisowym w zakładce „Czujnik dodatkowy EXTRA TEMP” wybierając opcję „Zewnętrzna”. Czujnik należy umieścić w miejscu nienasłonecznionym na zewnątrz budynku na ścianie, gdzie zamontowana jest czerpnia. W okresie letnim przy załączeniu GWC zawsze otwiera się bypass, aby powietrze nie przepływało przez wymiennik i nie dogrzewało się.



KOREKTA MOCY NAWIEWU DLA GWC

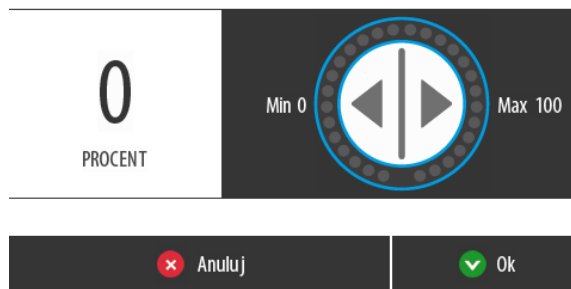

Korekta mocy nawiewu dla GWC – zwiększenie mocy wentylatora nawiewu mające na celu wyrównanie dodatkowych oporów powietrza przepływającego przez GWC. Jeżeli opory przepływu powietrza przez GWC są inne niż przez czerpnię ścienną można dokonać korekty wydajności pracy wentylatora. Przy załączeniu GWC wentylator również będzie automatycznie zmieniał wydajność o ustawioną korektę.

Temperatura min. GWC – temperatura, poniżej której załączy się GWC- dotyczy okresu zimowego.

Temperatura max. GWC – temperatura, powyżej której załączy się GWC- dotyczy okresu letniego.

PN	WT	ŚR	CZ	PT	SO	NIE	GRZANIE
Od godziny	Do godziny	Wydajność	Temperatura				
-00:00-	05:00	<input type="checkbox"/> <input type="checkbox"/>	20°	1			
05:00	10:00	<input type="checkbox"/> <input type="checkbox"/>	20°	DNI			
10:00	15:00	<input type="checkbox"/> <input type="checkbox"/>	20°				
15:00	20:00	<input type="checkbox"/> <input type="checkbox"/>	20°				
20:00	-00:00-	<input type="checkbox"/> <input type="checkbox"/>	20°				

Funkcja grzania - funkcja dotyczy nagrzewnicy wtórnej. Po aktywowaniu funkcji w menu serwisowym pojawia się symbol nagrzewnicy w menu użytkownika. Po jego kliknięciu możemy ustawić ilość dni, przez które nagrzewnica ma być aktywna. Włączenie nagrzewnicy następuje, gdy temperatura pomieszczenia jest niższa niż nastawiona w menu programy.

Uwaga: nagrzewnica wtórna nie służy do ogrzewania pomieszczeń tylko do wstępnego podgrzania powietrza nawiewanego. Przy instalacji nagrzewnicy można podłączyć dodatkowy czujnik temperatury na kanale nawiewnym min. 1 m za nagrzewnicą. Czujnik podłączamy w złącze temperatury dodatkowej EXTRA TEMP. Aktywujemy go w menu serwisowym w zakładce „Czujnik dodatkowy EXTRA TEMP” wybierając opcję „Na nawiewie”.

Funkcja chłodzenia - funkcja dotyczy chłodnicy wtórnej. Po aktywowaniu funkcji w menu głównym pojawia się symbol chłodnicy. Po jego kliknięciu możemy ustawić ilość dni, przez które chłodnica ma być aktywna. Włączenie chłodnicy następuje, gdy temperatura pomieszczenia jest wyższa niż nastawiona w menu programy.

Przy instalacji chłodnicy można podłączyć dodatkowy czujnik temperatury na kanale nawiewnym min. 1 m za chłodnicą. Czujnik podłączamy w złącze temperatury dodatkowej EXTRA TEMP. Aktywujemy go w menu serwisowym w zakładce „Czujnik dodatkowy EXTRA TEMP” wybierając opcję „Na nawiewie”. Czujnik pełni rolę informacyjną i podaje temperaturę powietrza nagrzewanego.

MENU SERWISOWE

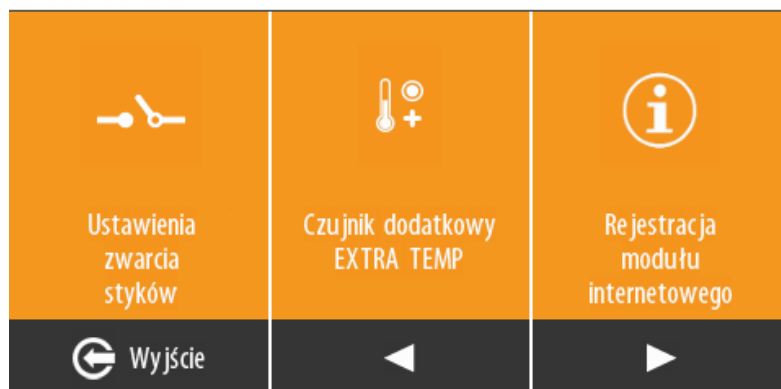

Ustawienia zwarcia styków:

Po zwarcu styków na płycie głównej w złączu Bieg III można uzyskać następujące opcje:

Bieg 3 – praca wentylatorów na biegu III.

Czas opóźnienia wyłączenia 3 biegu – praca wentylatorów na biegu III, a po rozwarciu styków jeszcze przez nastawiony czas.

Okap - wymusza pracę wentylatora nawiewu na biegu II, natomiast wentylator wyciągowy nie pracuje.

Czujnik dodatkowy EXTRA TEMP – wybór sposobu umieszczenia dodatkowego czujnika temperatury (zewnątrzna lub na nawiewie), korekta wartości wskazywanej temperatury.

MENU SERWISOWE

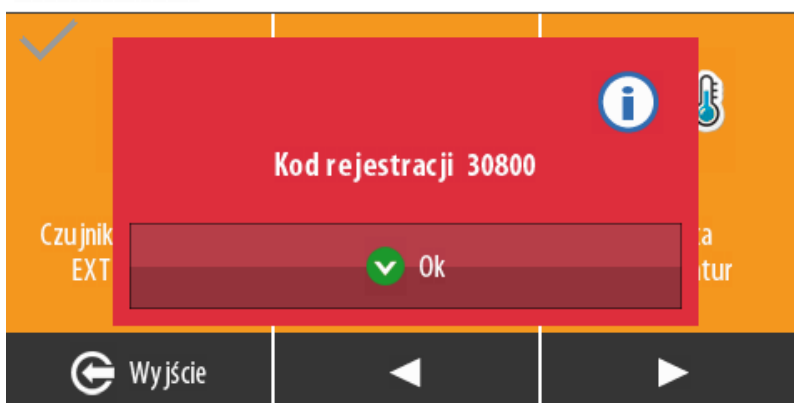

Rejestracja modułu internetowego WANAS Mobile Control W-15 lub WANAS Mobile W-19 Wi-Fi – po podłączeniu modułu do centrali i do sieci Ethernet kod, który wygeneruje sterownik należy wpisać na stronie www.emodul.eu i zgodnie z kolejnymi wskazówkami zarejestrować się.

Moduł internetowy Wanas Mobile Control W-15 oraz Wanas Mobile Control W-19 Wi-Fi jest elementem dodatkowym służącym do zarządzania pracą centrali wentylacyjnej przez Internet. Dokumentacja obsługi i uruchomienia znajduje się razem z modułem.

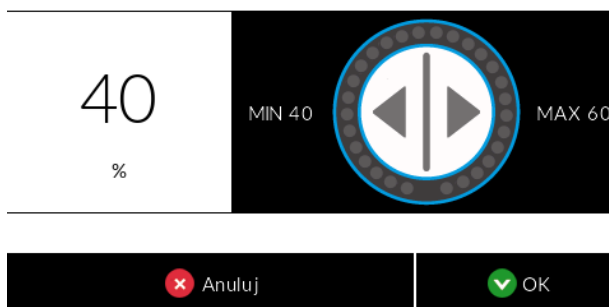

Korekta temperatury - gdy jest konieczne instalator może dokonać korekty na czujnikach temperatury zamontowanych w centrali.

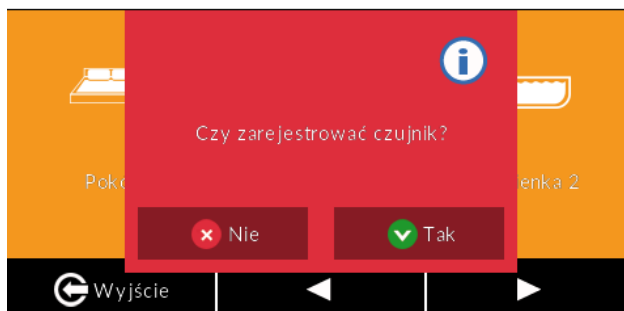
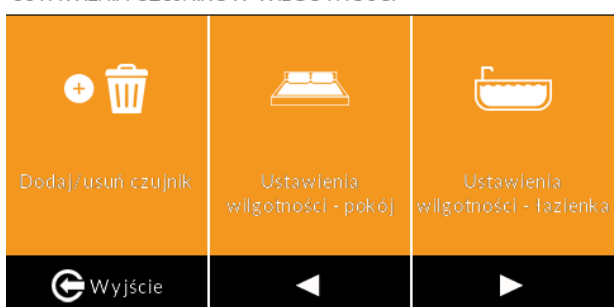

Ustawienia czujników wilgotności:

Dodaj / usuń czujnik – rejestracja nowego czujnika lub dezaktywacja.

Ustawienia wilgotności – pokój – wartość, poniżej której włącza się nawilżacz.

Ustawienia wilgotności – łazienka – wartość, powyżej której włącza się bieg III.

4. KONSERWACJA

4.1. Przeglądy i konserwacja

Prace konserwacyjne należy wykonywać przy odłączonej centrali od zasilania. Konserwacja centrali sprowadza się do wymiany filtrów i sprawdzenia stanu czerpni zewnętrznej. Filtry zaleca się wymieniać co 180 dni. Natomiast co 90 dni powinno się je odkurzyć. Zbyt mocno zabrudzone filtry mogą spowodować głośniejszą i mniej wydajną pracę centrali wentylacyjnej. Okresowo dwa razy w roku należy kontrolować zabrudzenie czerpni zewnętrznej instalacji. W sezonie letnim należy również skontrolować poziom wody w syfonie.



5. BUDOWA CETRALI WENTYLACYJNEJ

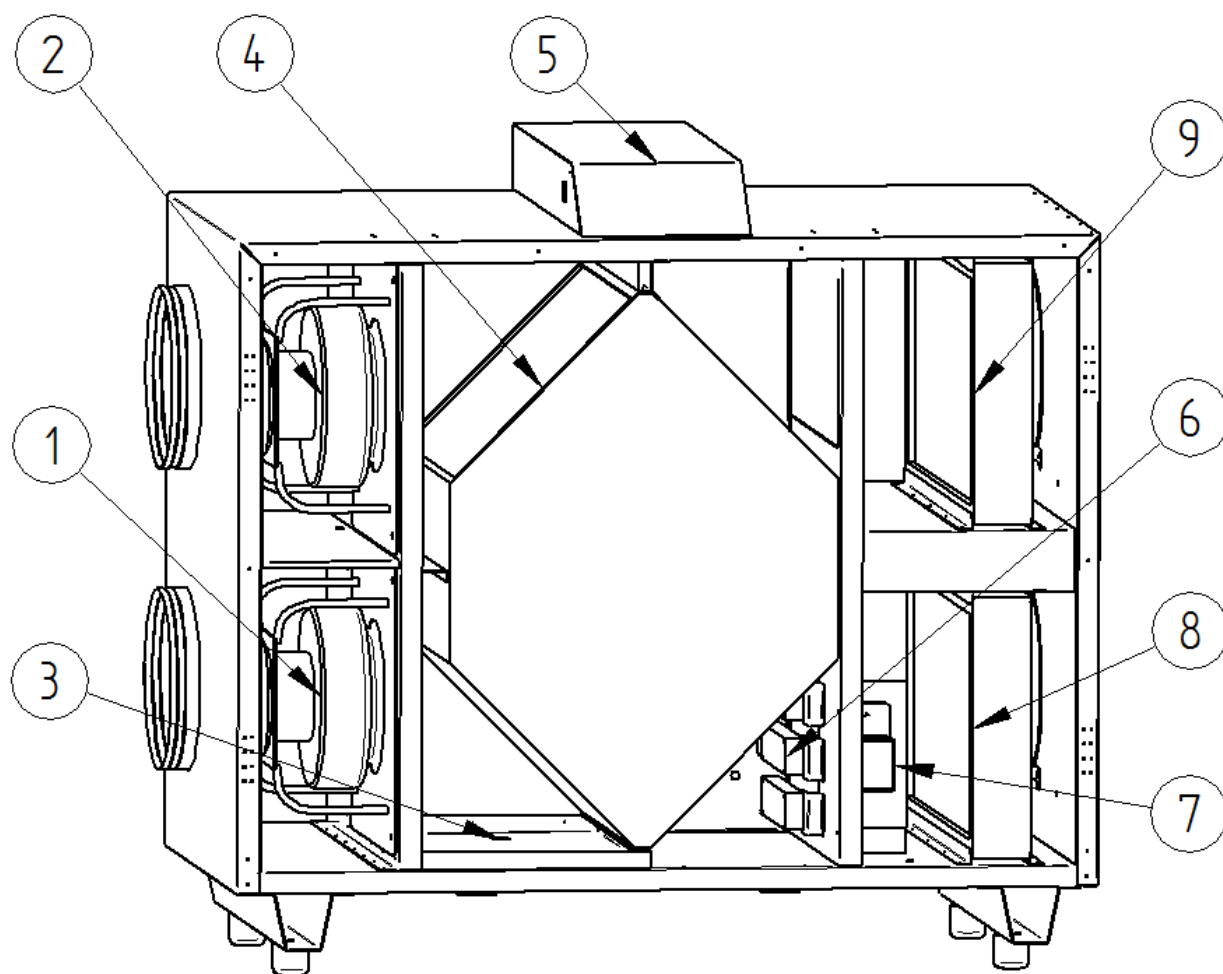

1. Wentylator wyciągowy
2. Wentylator nawiewowy
3. Taca ociekowa kondensatu
4. Wymiennik ciepła
5. Sterowanie
6. Zespół nagrzewnic wstępnych
7. Bypass
8. Filtr powietrza nawiewanego ISO COARSE 75%
9. Filtr powietrza wyciąganego ISO COARSE 75%

6. SCHEMATY ELEKTRYCZNE

Schemat elektryczny płyty sterownika Display V1 cz. 1

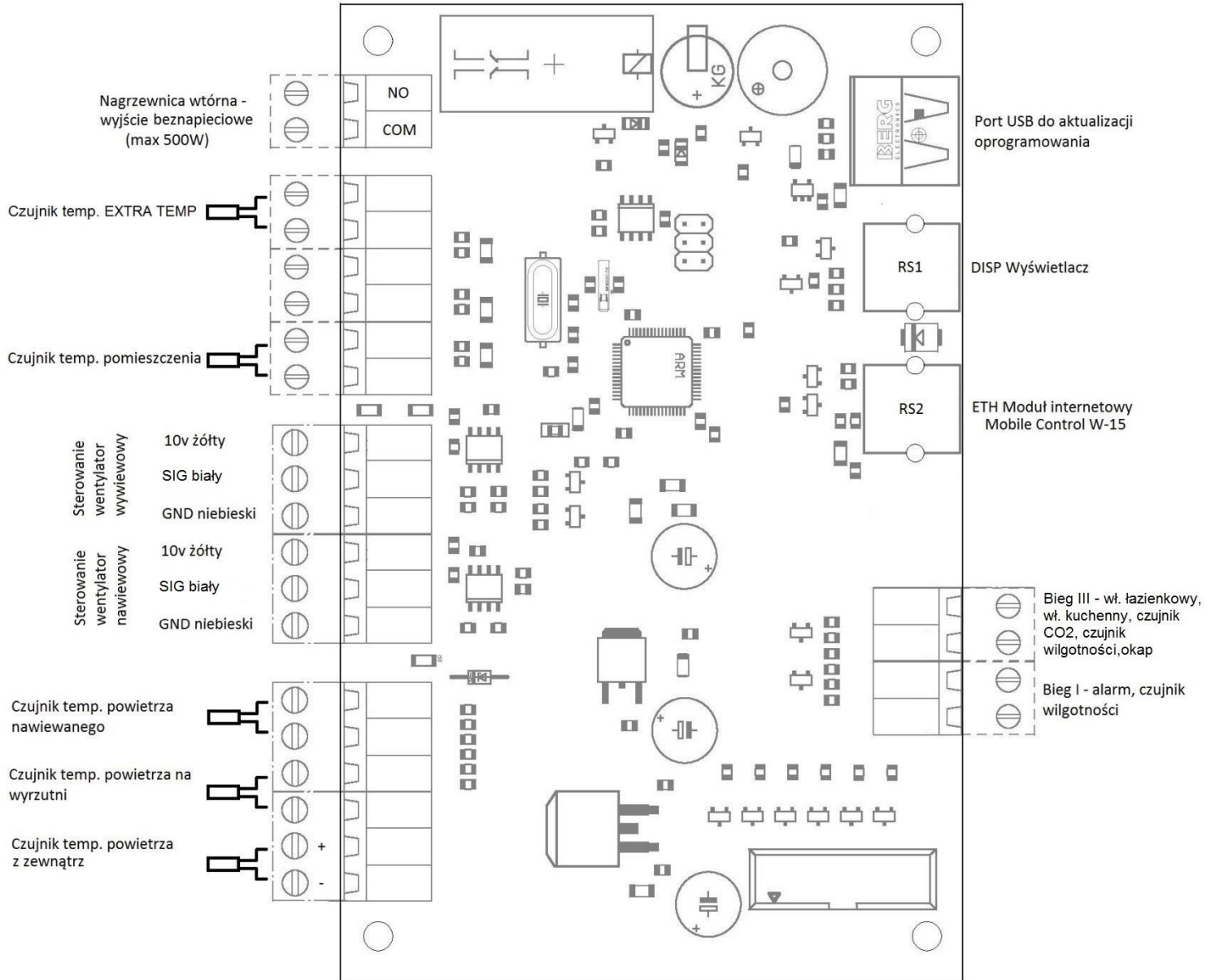

Schemat elektryczny płyty sterownika Display V1 cz. 2

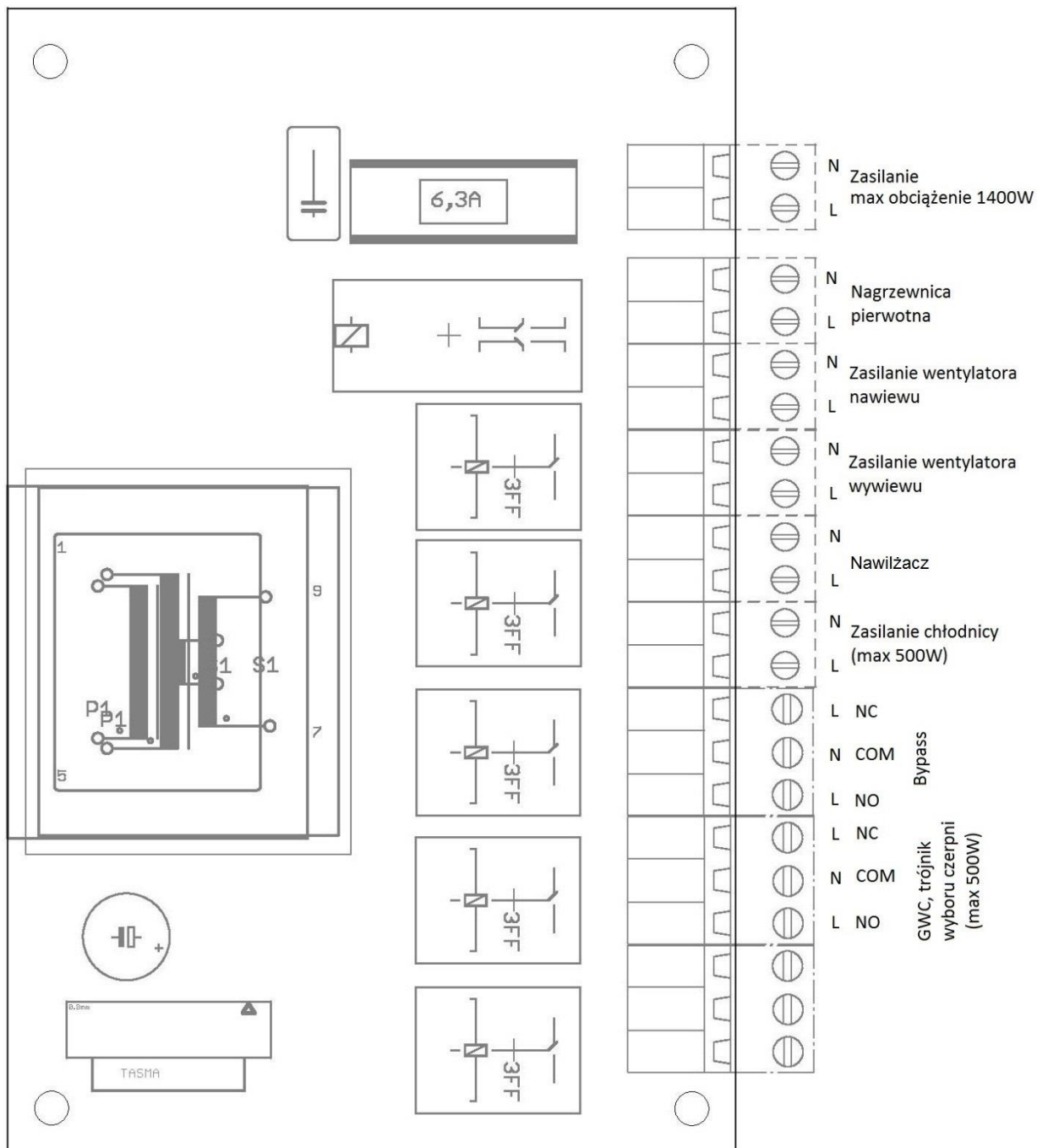

Schemat elektryczny płyty sterownika Display V2 cz. 1

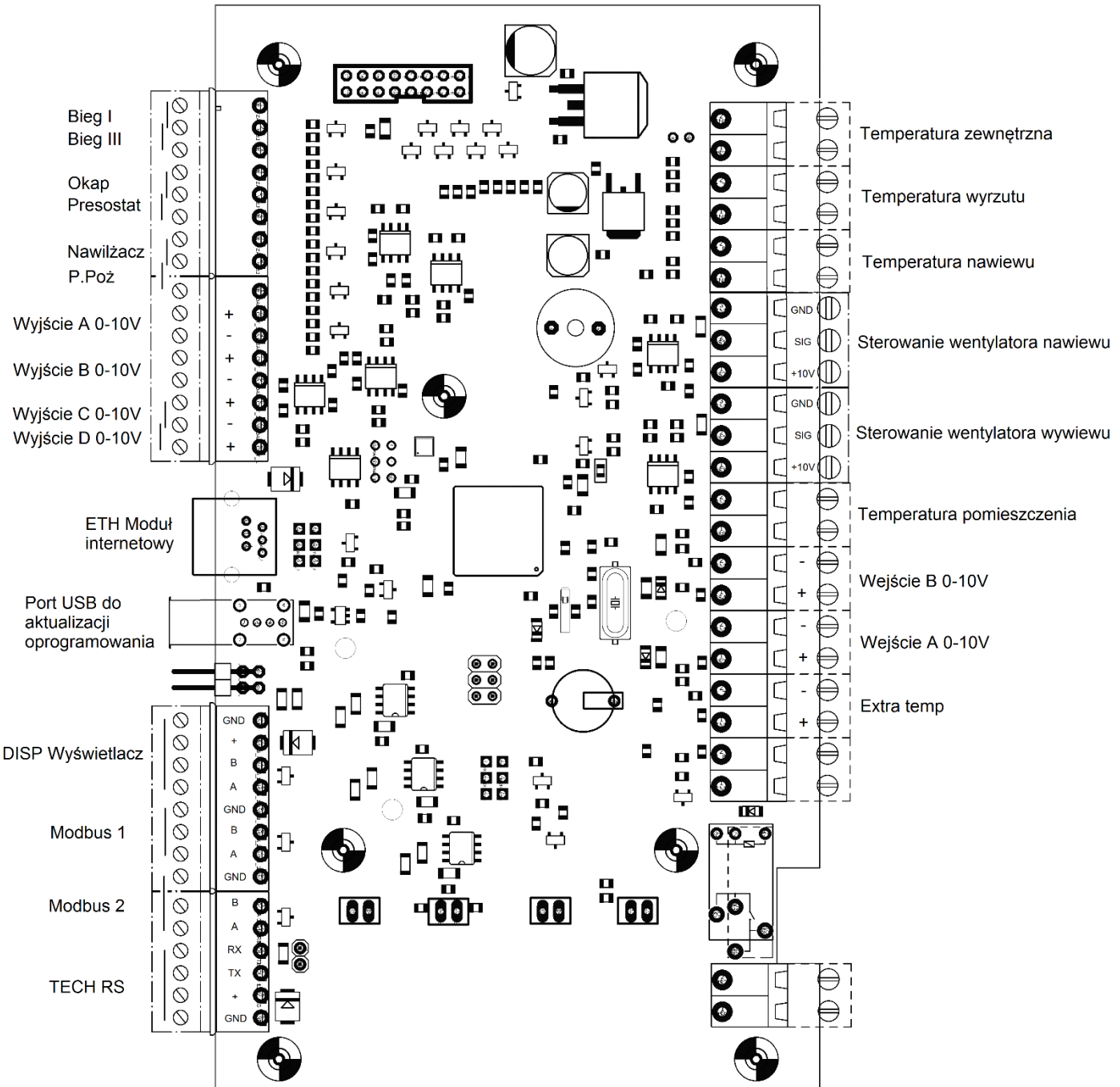

Schemat elektryczny płyty sterownika Display V2 cz. 2

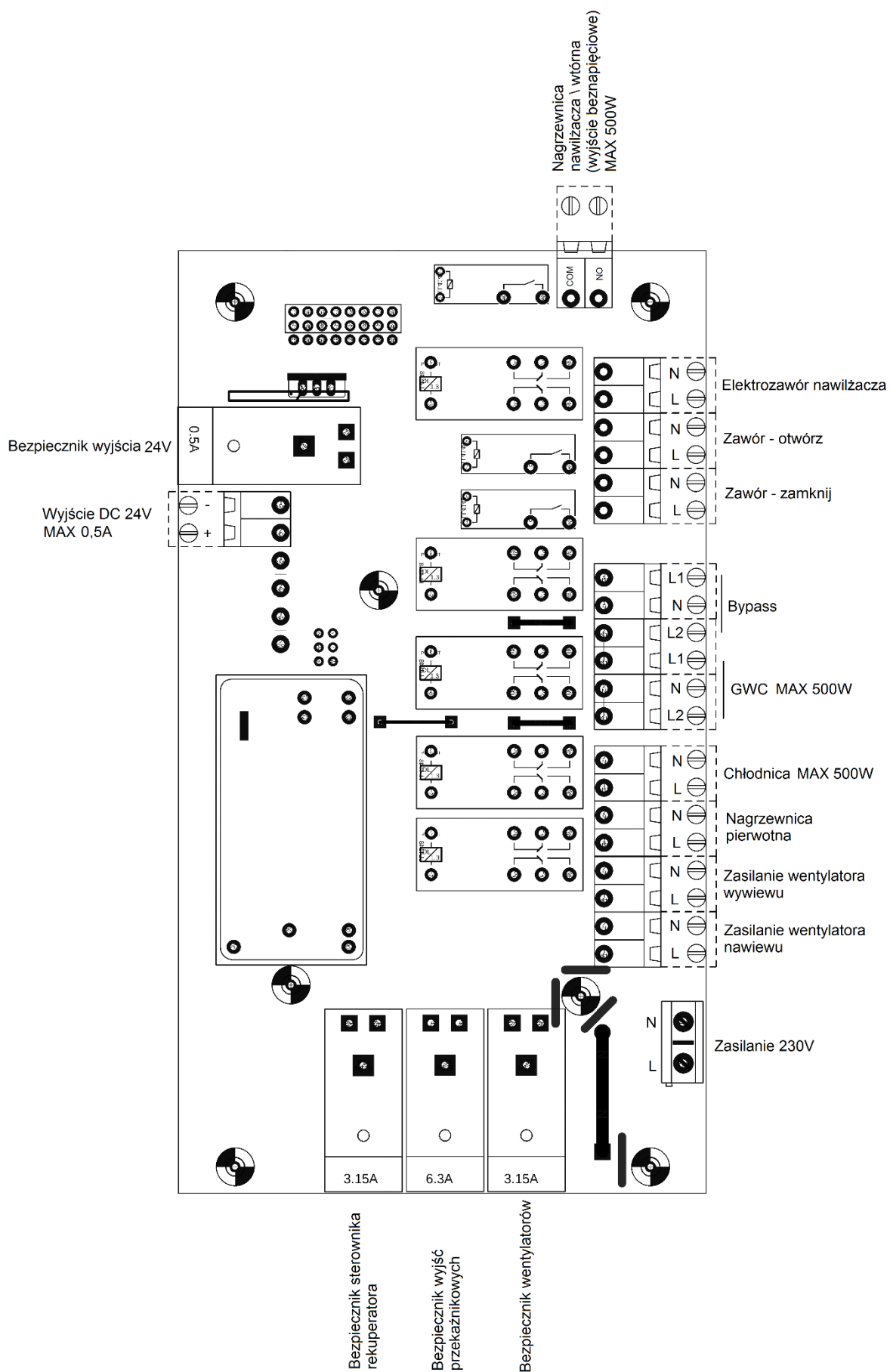

Schemat elektryczny płyt sterownika

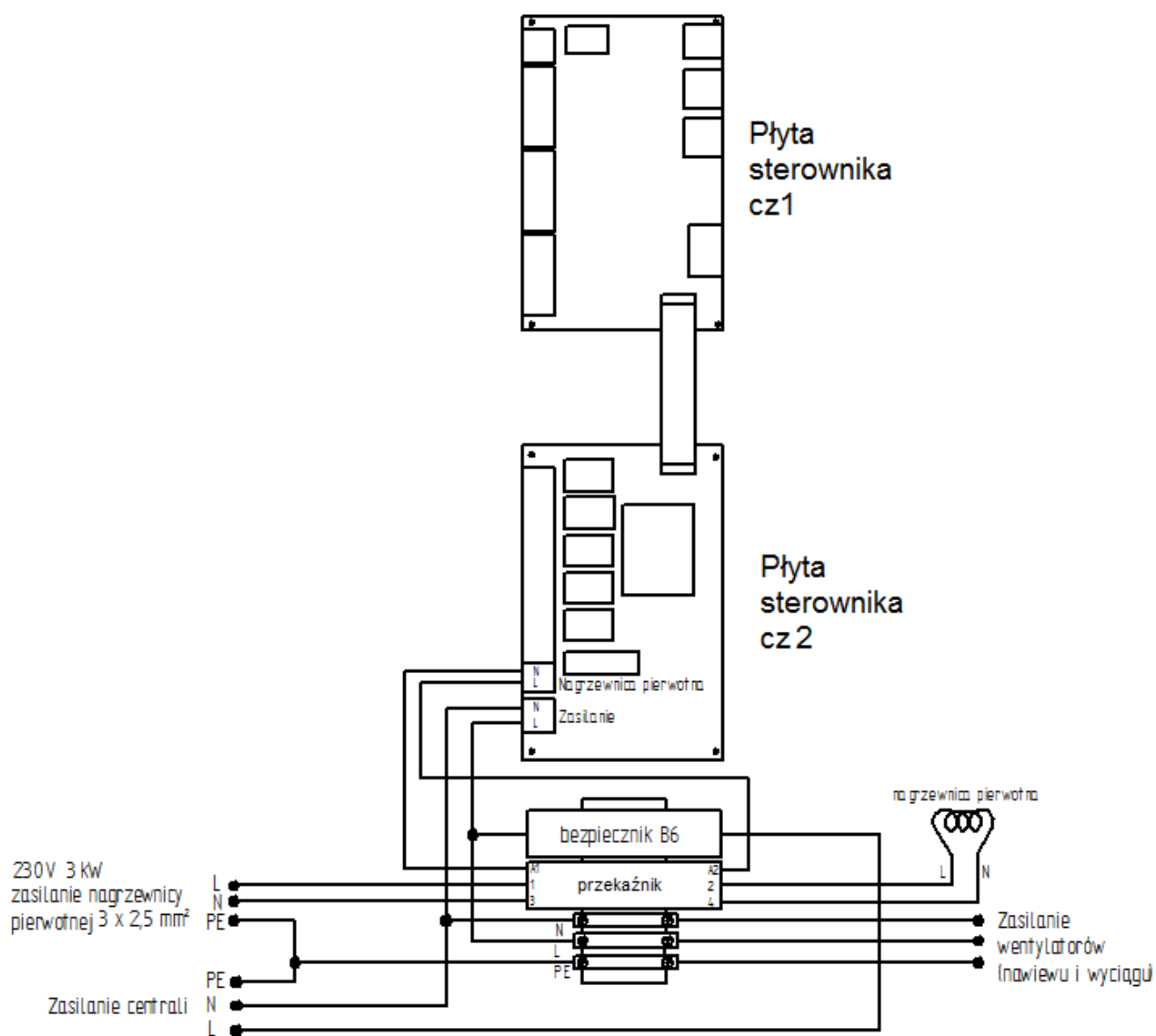

6.1 Schemat podłączeń elementów dodatkowych do centrali wentylacyjnej

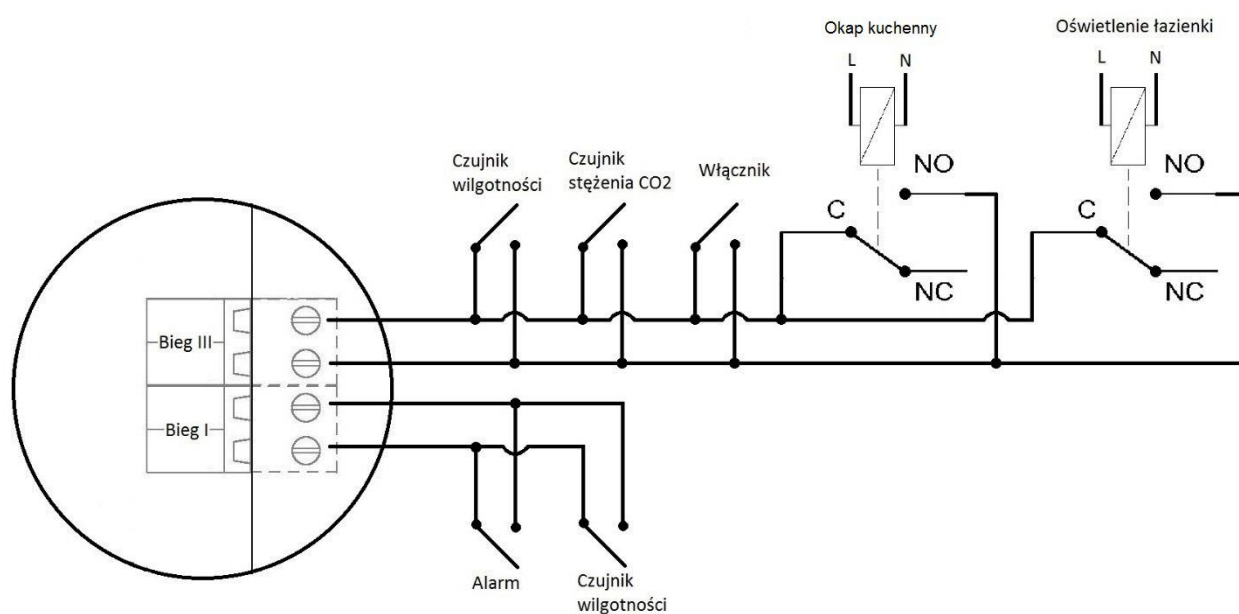

Bieg I lub Bieg III

Wybrana funkcję włączamy w menu serwis.

ZWARCIE STYKÓW- USTAWIENIA

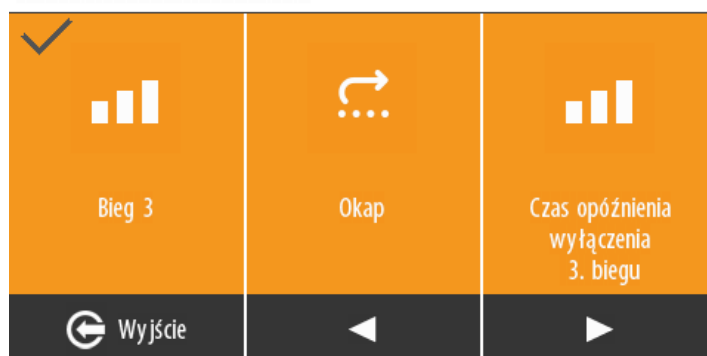

Schemat podłączenia pompy GWC.

UWAGA: Sposób podłączenia pompy GWC w przypadku, gdy moc urządzenia jest nie większe niż 500W.

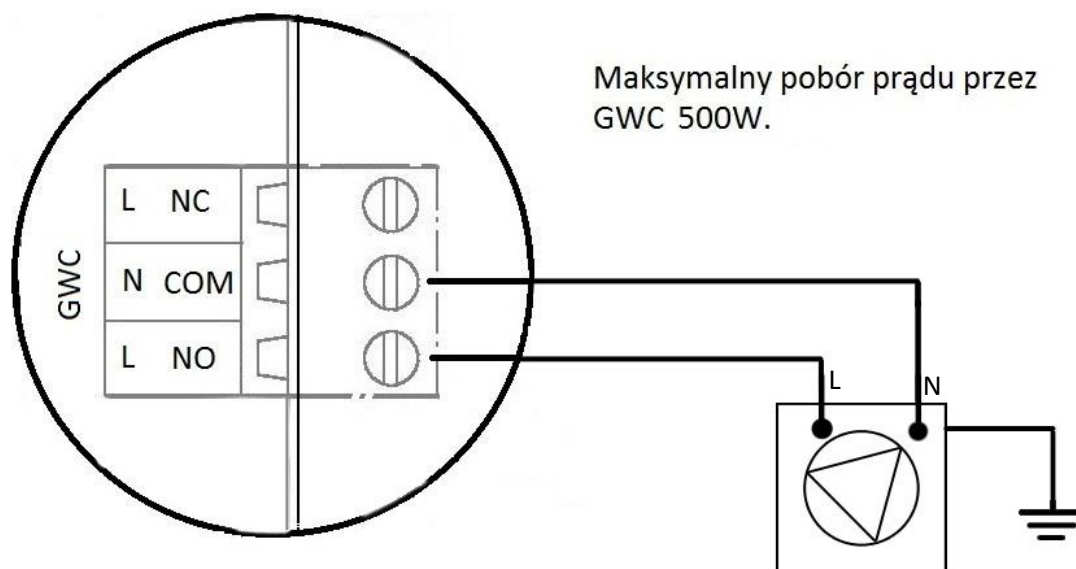

UWAGA: Sposób podłączenia pompy GWC w przypadku, gdy moc urządzenia jest większa niż 500W.

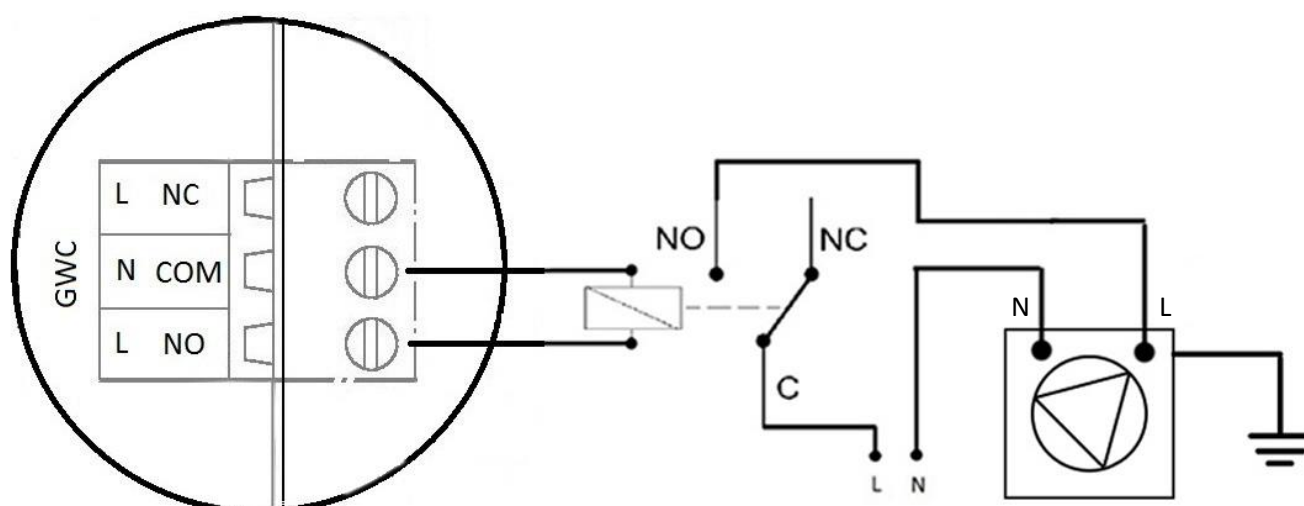

Schemat podłączenia pompy trójnika wyboru czerpni.

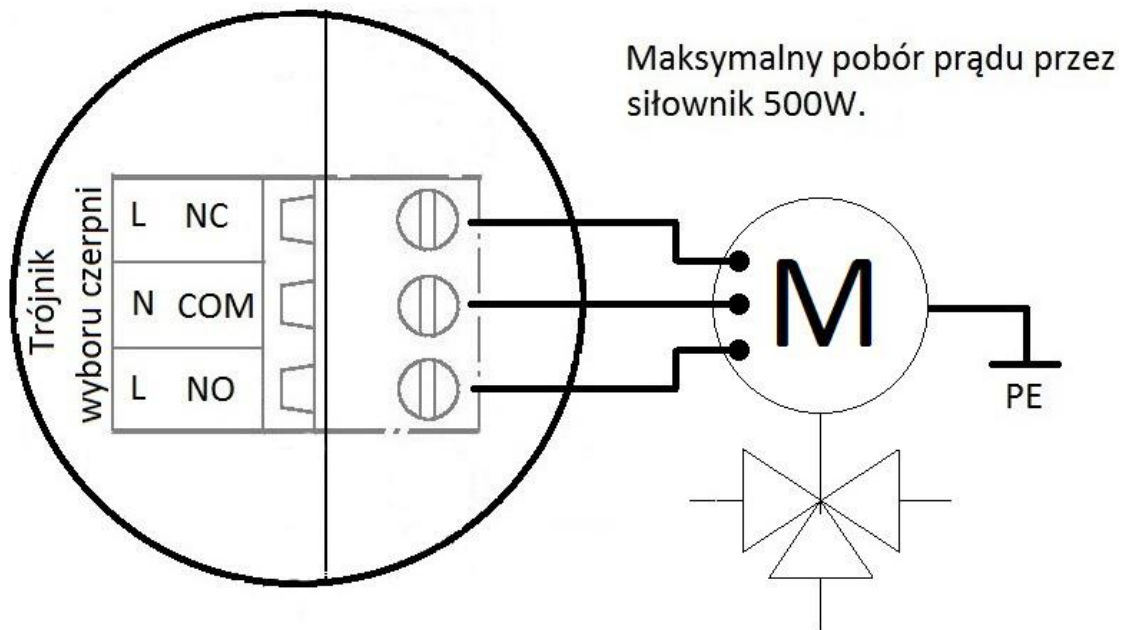

Schemat podłączenia nagrzewnicy wtórnej.

UWAGA: Sposób podłączenia nagrzewnicy wtórnej w przypadku, gdy moc urządzenia jest nie większe niż 500W.

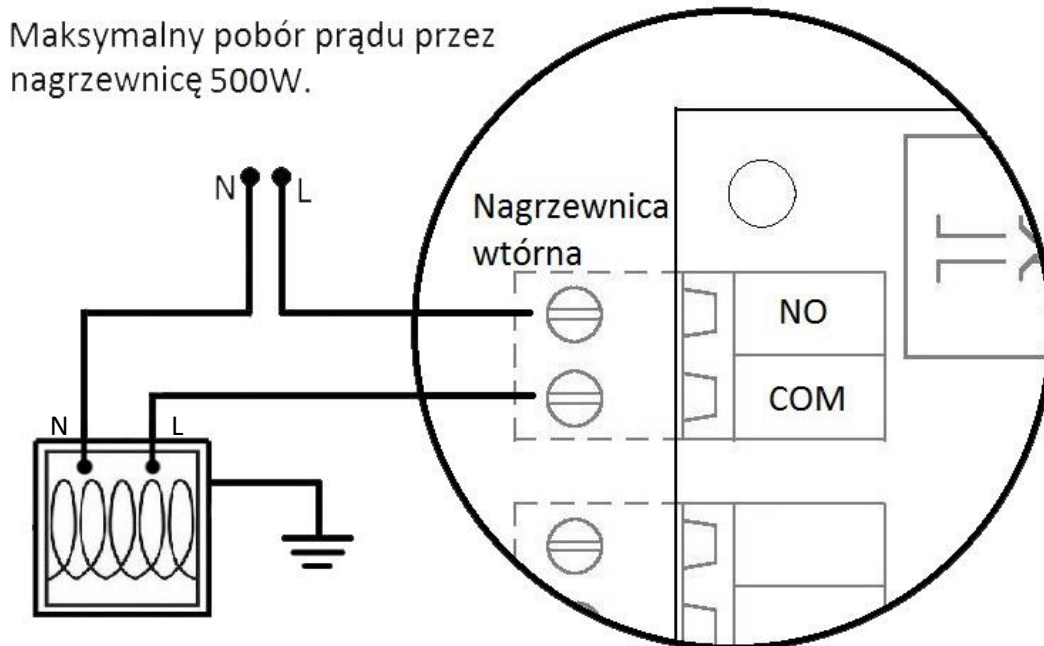

UWAGA: Sposób podłączenia nagrzewnicy wtórnej w przypadku, gdy moc urządzenia jest większe niż 500W.

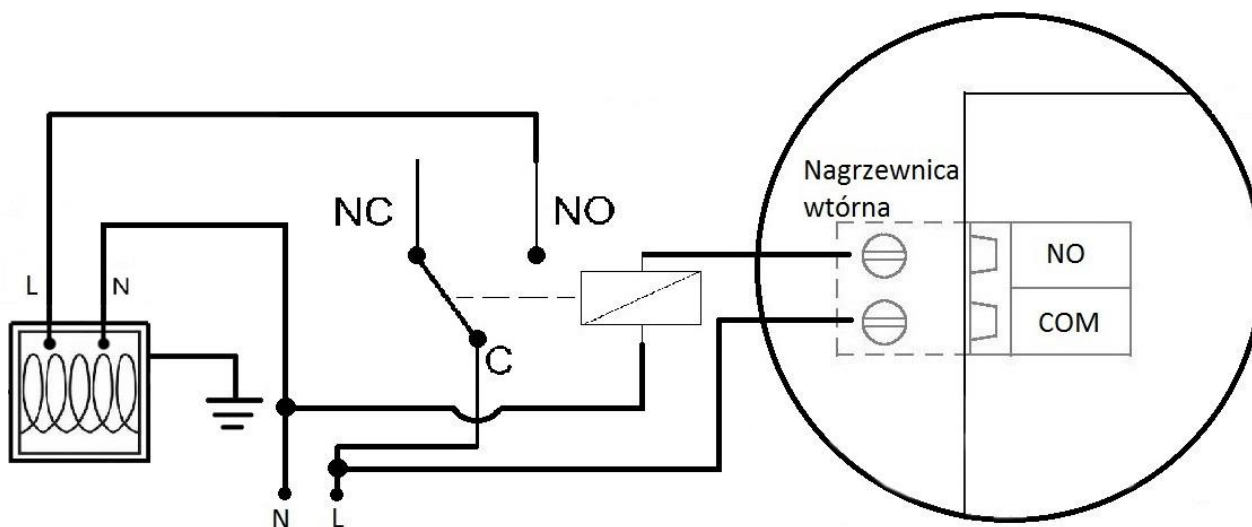

UWAGA: Sposób podłączenia w przypadku, gdy nagrzewnica wodna jest zasilana kotłem gazowym.

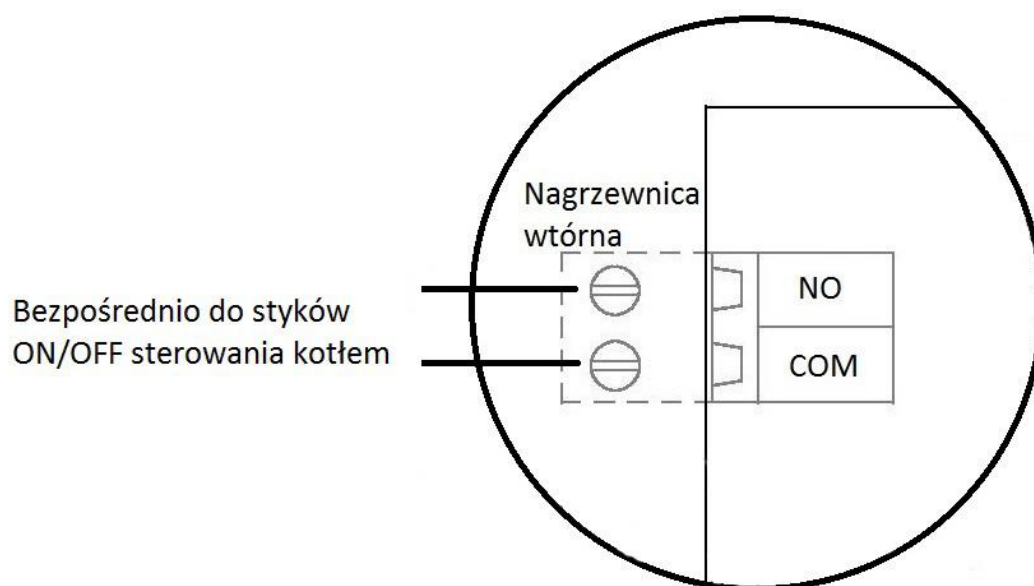

Do sterowania kotłem wykorzystujemy program tygodniowy sterownika i opcję „nagrzewnica wtórna”.

Schemat podłączenia chłodnicy wtórnej.

UWAGA: Sposób podłączenia chłodnicy wtórnej w przypadku, gdy moc urządzenia jest nie większe niż 500W.

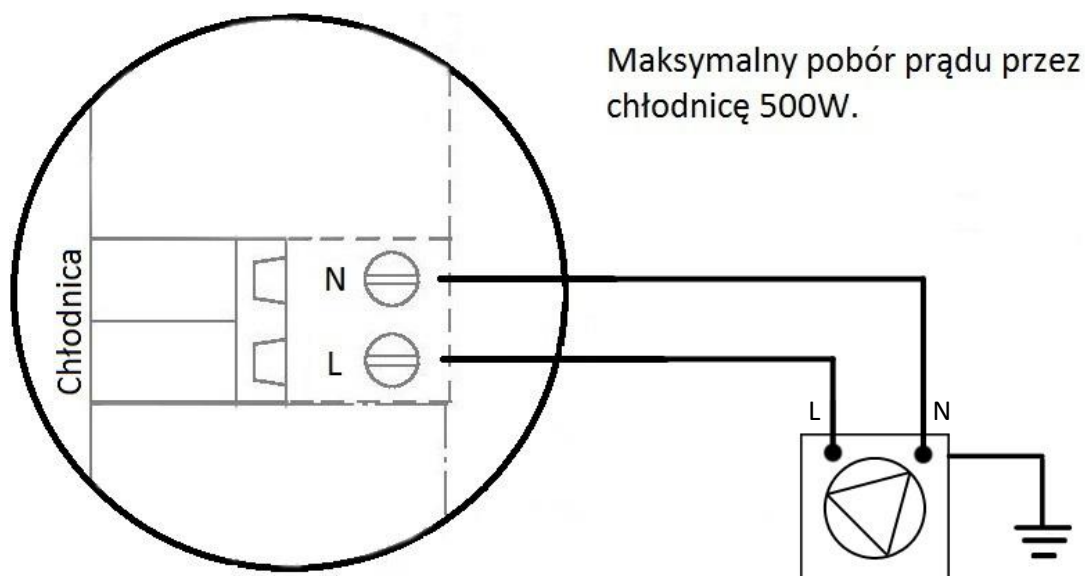

UWAGA: Sposób podłączenia chłodnicy wtórnej w przypadku, gdy moc urządzenia jest większe niż 500W.

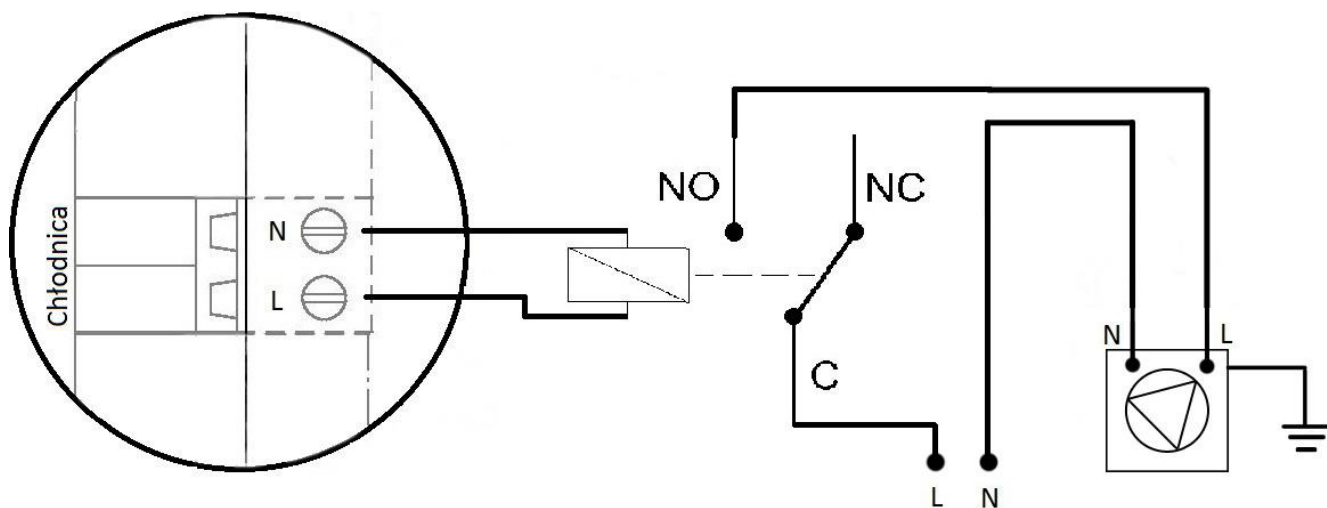

Schemat podłączenia czujnika temperatury zewnętrznej.

Czujnik temperatury zewnętrznej podłącza się w złącze C_6 EXTRA TEMP.

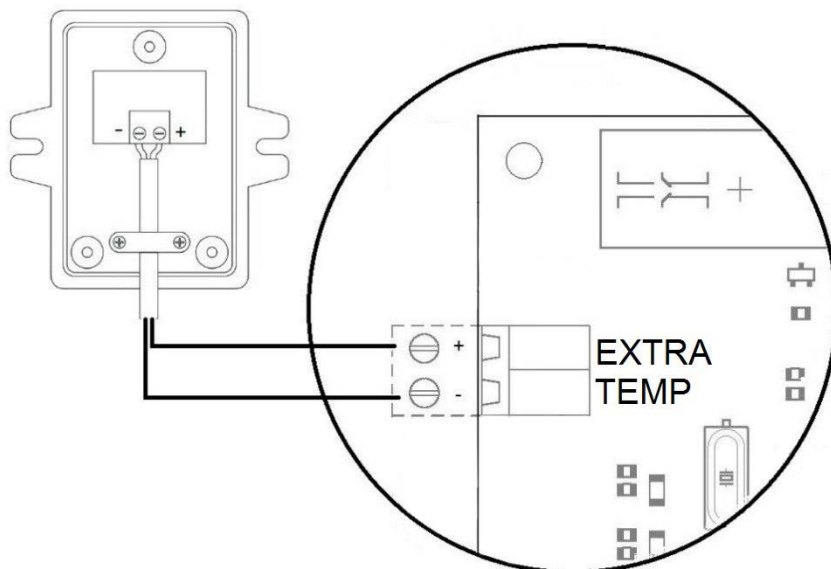

W menu serwis należy aktywować czujnik i wybrać funkcję czujnik temp. zewnętrznej.

CZUJNIK DODATKOWY EXTRA TEMP

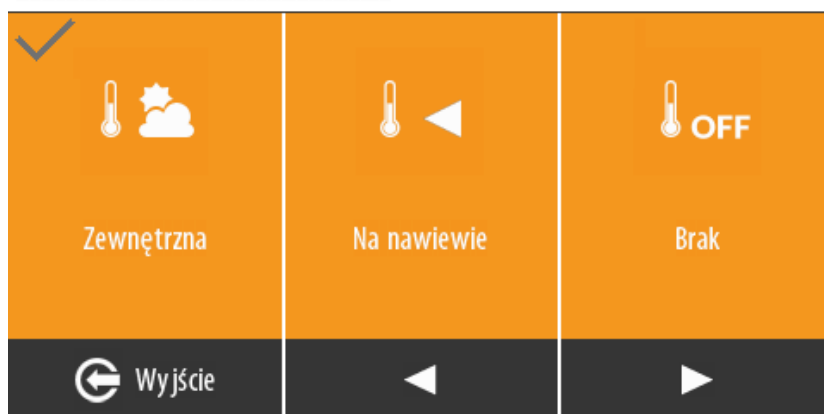

7. DEMONTAŻ WYMIENNIKA

Demontaż wymiennika należy przeprowadzić przy odłączonej centrali wentylacyjnej od sieci 230 V. Z uwagi, że wymiennik jest dokładnie spasowany montażu i demontażu wymiennika powinno dokonywać dwie osoby. Aby zdemontować wymiennik należy złapać za jego tylną ścianę w miejscu zaznaczonym na rysunku i ciągnąć do siebie jednocześnie zabezpieczając rekuperator przed przesunięciem.

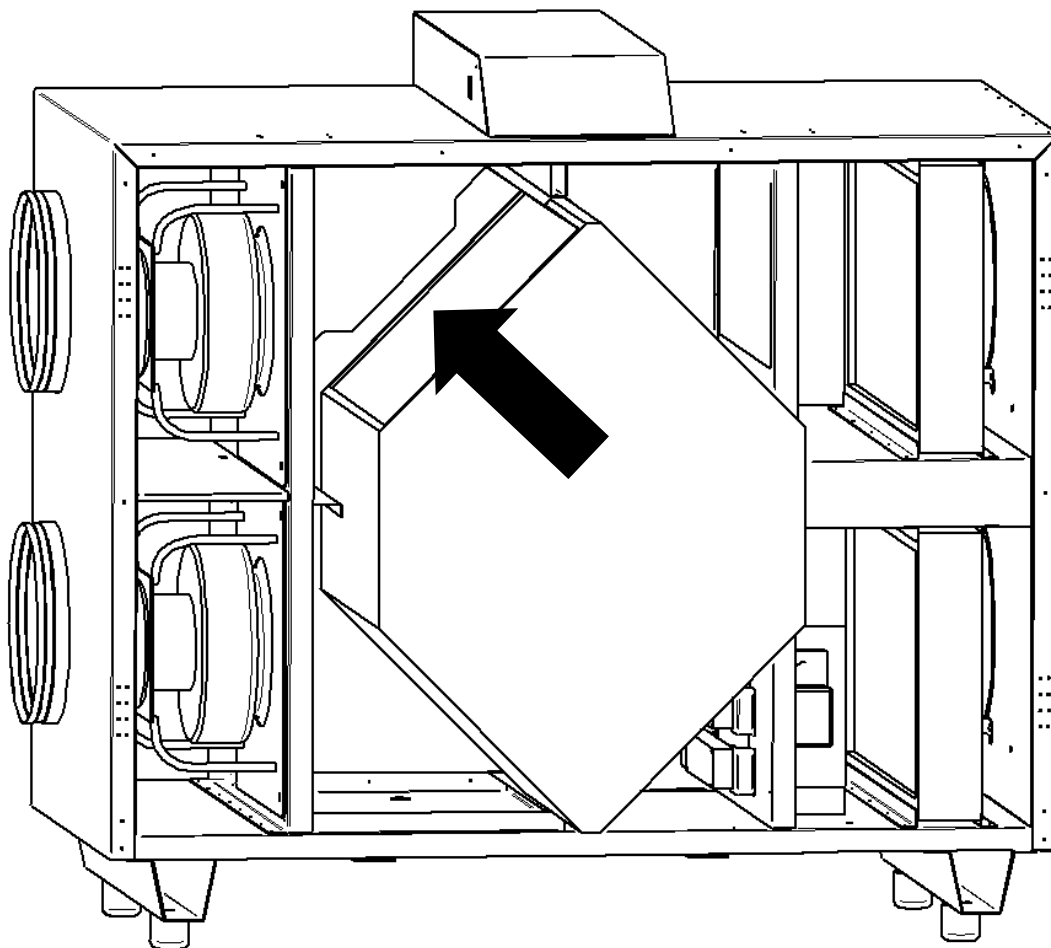

8. GWARANCJA I SERWIS

8.1 Serwis

Wszystkie awarie należy zgłaszać e-mailem do firmy WANAS serwis@wanas.pl z dokładnym opisem problemu na karcie „Zgłoszenia serwisowego” dostępnej na stronie www.wanas.pl w zakładce „Do pobrania”. Awarie powstałe z winy producenta zostaną bezpłatnie naprawione w ciągu 14 dni od daty zgłoszenia. Kod odbezpieczający działanie sterownika jest do uzyskania od sprzedawcy urządzenia.

8.2 Gwarancja

- Producent udziela 24 miesięcznej gwarancji na poprawne działanie urządzenia.
- Gwarancja jest liczona od daty zakupu urządzenia przez użytkownika.
- Gwarancja jest udzielana i ważna za okazaniem dokumentu zakupu centrali oraz wypełnionej karty gwarancyjnej.
- Gwarancja nie obejmuje usterek powstałych w wyniku nieprawidłowej eksploatacji, konserwacji lub instalacji urządzenia.
- Centrala wentylacyjna powinna być zasilana nieprzerwanie od momentu pierwszego uruchomienia, za wyjątkiem czasu, w którym prowadzone są czynności serwisowe. Za usterek powstałe w wyniku braku zasilania producent nie odpowiada.
- Koszt nieuzasadnionego wezwania serwisu pokrywa reklamujący.
- Firma świadczy usługi serwisowe na terenie Polski.

Typ centrali wentylacyjnej		
Nr fabryczny		
Data zakupu	Data i podpis sprzedawcy	
Data instalacji	Data i podpis instalatora	
Wyniki z pomiarów wydajności centrali na biegu II	Nawiew [m ³ /h]	Wywiew [m ³ /h]
Oświadczam, że zapoznałem się z instrukcją obsługi centrali wentylacyjnej	Data i podpis użytkownika	

SERWIS WANAS: