

# RPC



## Opis

Obie strony wykonane są nypłowo by wsunąć je bezpośrednio do kanału SPIRAL lub przewodu gładkiego. Końcówki posiadają bezpieczną krawędź wykonaną poprzez wywiniecie jej końcówki. Zwężka oszczędza miejsce w instalacji, natomiast zwiększa opory w stosunku do redukcji wydłużonych RSCL. Typowe średnice do d-315 wykonywane są jako tłoczone co dodatkowo obniża cenę produktu i poprawia estetykę wykonania. Dla poprawiania szczelności np. do klasy B wymagane jest dodatkowo owinięcie połączeń taśmą uszczelniającą typu TAL, DUCT, Met.

**Dostępne materiały – przykład oznaczenia**  
RPC-...-... - blacha ocynkowana

### Przykład oznaczenia

Kod produktu: **RPCL - aaa - bbb**

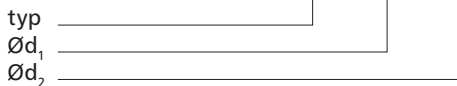

## Wymiary

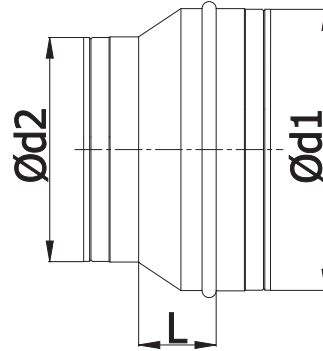

$\varnothing d_{1, nom}$ [mm]	$\varnothing d_{2, nom}$ [mm]	L [mm]	Waga [kg]
100	80	18	0,20
125	80	28	0,20
	100	22	0,20
140	100*	30	0,20
	125	30	0,20
150	100	35	0,20
	125	30	0,20
	140	30	0,30
160	80	48	0,30
	100	37	0,30
	125	26	0,20
	140	30	0,30
	150	30	0,30
180	125*	40	0,30
	140*	30	0,30
	150*	30	0,30
	160	30	0,30
200	100	58	0,40
	125	46	0,40
	140*	40	0,30
	150	35	0,30
	160	26	0,30
	180	30	0,30
224	150*	50	0,40
	160*	50	0,40
	180*	30	0,40
	200	30	0,40

**RPC****Wymiary**

$\varnothing d_{1, nom}$ [mm]	$\varnothing d_{2, nom}$ [mm]	L [mm]	Waga [kg]
250	125	70	0,50
	150	60	0,50
	160	53	0,50
	180*	50	0,40
	200	31	0,60
	224*	50	0,50
280	160*	80	0,60
	180*	70	0,60
	200*	60	0,60
	224*	40	0,60
	250*	30	0,50
300	200*	70	0,70
	224*	60	0,70
	250*	30	0,60
	280*	30	0,70
315	160	88	0,80
	180*	90	0,80
	200	68	0,70
	224*	60	0,70
	250	43	0,70
	280*	40	0,70
	300*	38	0,70
355	200*	110	1,10
	224*	90	1,00
	250*	70	1,00
	315*	30	0,90
400	200*	140	1,50
	224*	120	1,40
	250*	100	1,30
	315*	60	1,30
	355*	30	1,20
450	250*	140	2,00
	280*	110	1,90
	300*	100	1,90
	315*	90	1,80
	355*	60	1,70
	400*	40	1,70
500	250*	128	2,20
	300*	140	2,40
	315*	120	2,20
	355*	100	2,20
	400*	70	2,10
	450*	40	2,10

$\varnothing d_{1, nom}$ [mm]	$\varnothing d_{2, nom}$ [mm]	L [mm]	Waga [kg]
560	315*	170	2,90
	355*	140	2,80
	400*	110	2,70
	450*	80	2,60
	500*	75	2,60
600	400*	130	3,10
	450*	100	3,00
	500*	70	2,70
	560*	30	2,40
630	315*	160	3,20
	400*	140	3,30
	450*	120	3,30
	500*	80	3,00
	560*	75	2,90
	600*	30	2,50

\* Segmentowe, pozostałe w całości tłoczone.

# Redukcje do kanałów wentylacyjnych

## RPCL/RPC/RPCFL/RPCF

### Dane techniczne

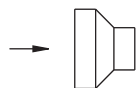

1 stopień redukcji

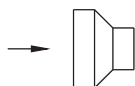
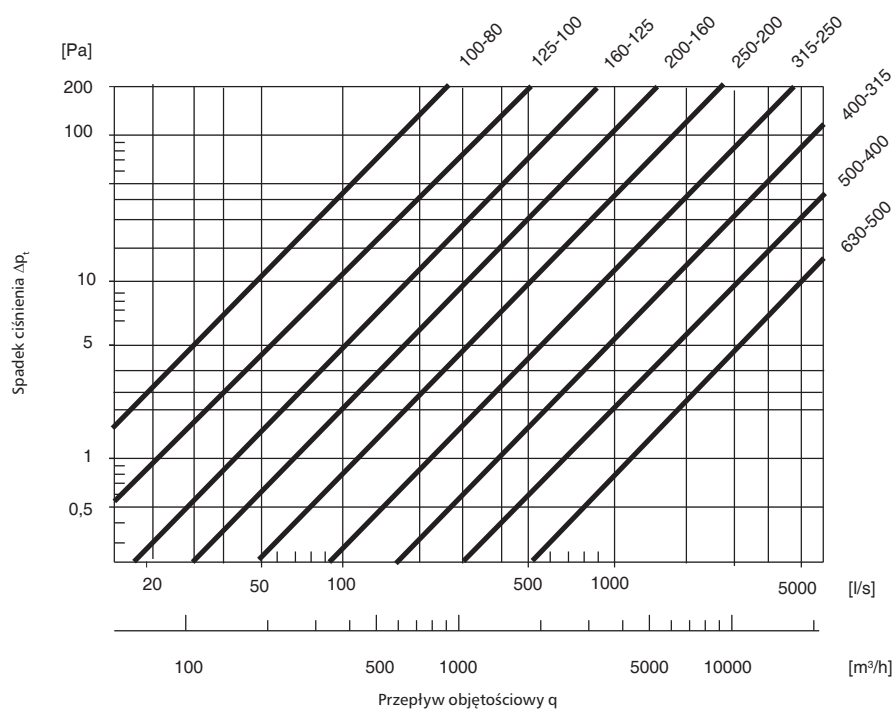

2 stopień redukcji

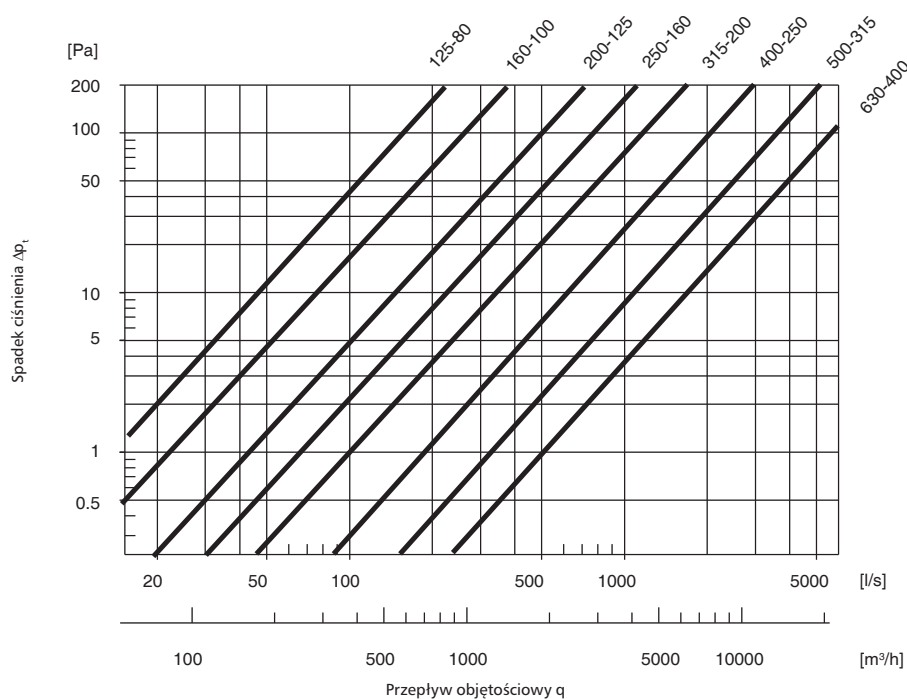

# Redukcje do kanałów wentylacyjnych

## RPCL/RPC/RPCFL/RPCF

### Dane techniczne

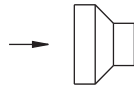

3 stopień redukcji

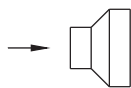
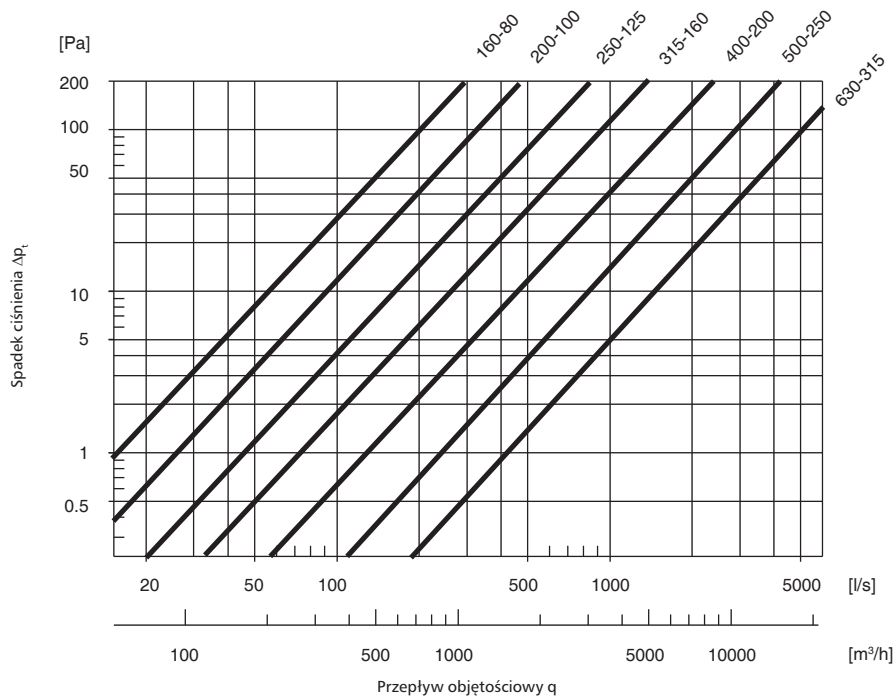

1 stopień redukcji

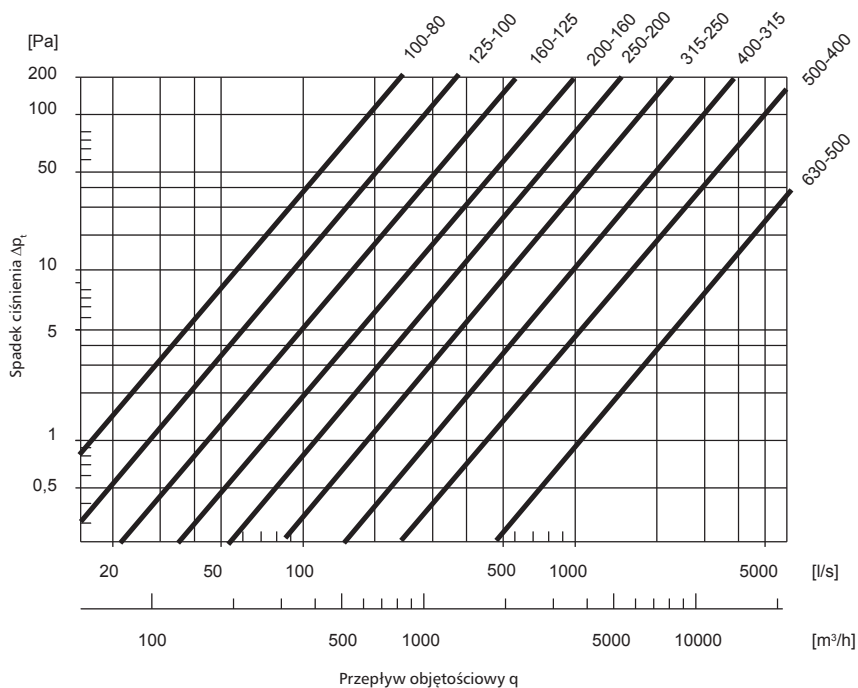

## Dane techniczne

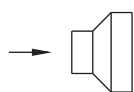

2 stopień redukcji

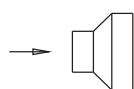
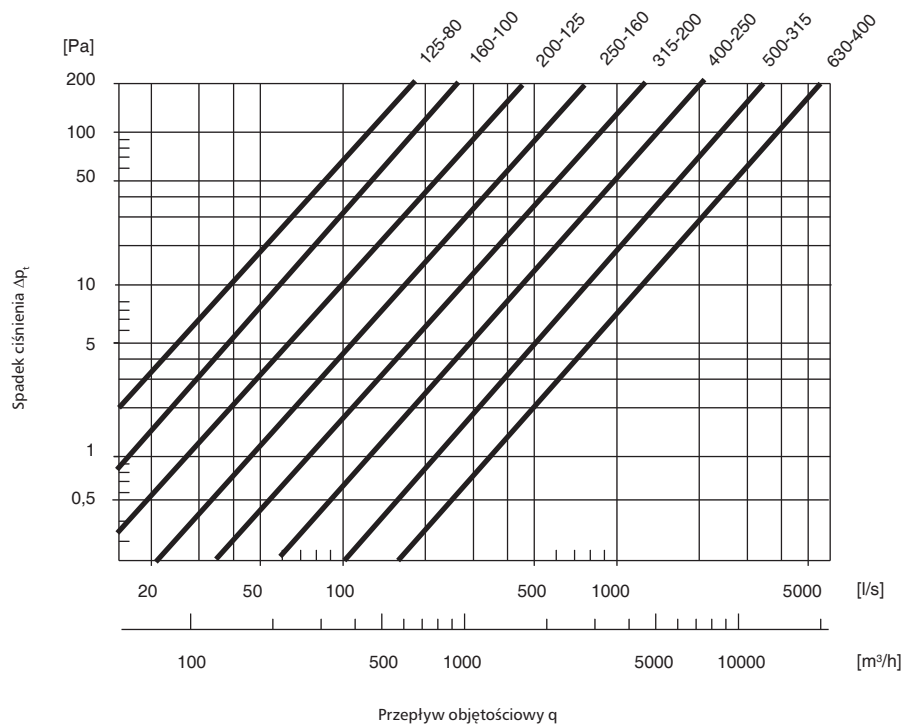

3 stopień redukcji

